



Intelligent Door Solutions

Garagentor-Systeme und Türen  
**Objekttüren und Zargen**  
Industrietor-Systeme  
Verlade- und Logistiksysteme



**NEU**  
PREMIO  
PLATTFORM  
BIS RC4

# EXKLUSIV-SICHERHEITSTÜREN

PERFEKTE LÖSUNGEN MIT ÄSTHETIK –  
GEFÜHLTE SICHERHEIT FÜR JEDEN BEREICH

[www.novoferm.de](http://www.novoferm.de)



## SACHWERTE BEWAHREN, PERSONEN SCHÜTZEN – SICHERHEIT HAT VIELE ASPEKTE.

Unsere Sicherheitstüren sind ganz besonders funktional: Sie zeigen sich überaus widerstandsfähig gegenüber ungebetenen Gästen, Feuer, Rauch oder Lärm und das Schönste: Sie präsentieren sich dabei auch ästhetisch in Top-Form. Ideal für die unterschiedlichsten Einsatzbereiche – überwiegend im Objektbau – schieben sie der steigenden Einbruchsrates einen hocheffizienten Riegel vor. Ob firmeninterne Sicherheitsansprüche, beispielsweise im EDV-Bereich, oder der harte Türen-Alltag vom Büro

über die Werkstatt bis zum Lager – Novoferm-Stahltüren sind so robust, dass sie alles unbeschadet mitmachen, aber auch flexibel genug für individuelle Spielräume. Vielfältige Verglasungsarten, unterschiedlichste Sonderausstattungs-möglichkeiten und nicht zuletzt die vielen Möglichkeiten bei der individuellen Farbgestaltung für Türblatt und Zarge sorgen dafür, dass unsere Stahltüren ganz schön sicher, attraktiv und dank Novoferm Kompetenz überall salonfähig sind.



## INHALT

|  |    |  |    |
|--|----|--|----|
| Widerstandsklassen im Überblick                              | 4  | NovoPorta Premio T30/EI <sub>2</sub> 30-1/-2 RC3,            | 20 |
| Warum Sicherheitstüren                                       | 6  | EI <sub>2</sub> 60-1/-2 RC3, T90/EI <sub>2</sub> 90-1/-2 RC3 |    |
| Sicherheits-Leichtbauständerwände                            | 7  | NovoPorta Premio S-D-1 und                                   | 22 |
| RAL nach Wahl  | 8  | S-D-2 RC3 Durchschusshemmend                                 |    |
| Typenübersicht   | 9  | Technische Daten   | 24 |
| E-S 6 RC2  | 10 | Maßübersicht gängiger Bestellgrößen                          | 30 |
| NovoPorta Premio E-S-1/E-S-2 RC2                             | 12 | Zargen, Wandanschlüsse, Schwellenvarianten                   | 32 |
| NovoPorta Premio E-S-1/E-S-2 RC3                             | 14 | Zargenhinterfüllungen  | 35 |
| E-S-1, EI <sub>2</sub> 30-1, EI <sub>2</sub> 60-1 RC4        | 16 | Beschläge und weiteres Zubehör                               | 36 |
| NovoPorta Premio T30/EI <sub>2</sub> 30-1/-2 RC2,            | 18 | Qualität, Umwelt   | 37 |
| EI <sub>2</sub> 60-1/-2 RC2, T90/EI <sub>2</sub> 90-1/-2 RC2 |    | Programmübersicht  | 38 |

## DAS SPRICHT FÜR NOVOFERM SICHERHEITSTÜREN.

In jeder Sicherheitstür von Novoferm steckt jahrzehntelange Erfahrung und die Kompetenz eines führenden europäischen Systemanbieters und Markenherstellers.

- Jede Novoferm Sicherheitstür erfüllt die Leistungseigenschaften der europaweit geltenden Prüfnorm für Sicherheitstüren nach DIN EN 1627 – bestätigt durch ein anerkanntes, unabhängiges Prüfinstitut.
- Wir sind nach ISO 9001 zertifiziert und produzieren nach umweltschonenden Gesichtspunkten. Von den Nachweisen, z.B. DGNB-Produktdeklarationen, die wir durch die Auszeichnung mit Zertifikaten erbracht haben, profitiert nicht nur die Umwelt, sondern auch unsere Partner.

- Sie haben die Wahl zwischen vielen anspruchsvollen Design- und Farbvarianten von klassisch-edel über modern-wohnlich bis hin zu funktional-klar.
- Weitere Möglichkeiten der kreativen Türgestaltung bieten z.B. unsere Verglasungen im Türblatt sowie ein breites Spektrum an ansprechenden Beschlagsystemen.
- Unsere Multifunktions Türen bieten je nach Typ Sicherheit in Kombination mit Schallschutz, Rauchschutz und Brandschutz.
- Ganz neu im Portfolio finden Sie auch verschiedene durchschusshemmende Sicherheitstüren.



## KLASSE: AUS DER WIDERSTANDSKLASSE (WK) WIRD DIE RESISTANCE CLASS (RC).

Mit Novoferm sind Sie auf der sicheren Seite, auch wenn sich Klassen ändern: Seit 2011 gelten europäische Normen für den Einbruchschutz und damit die Klassen RC1 - RC6. Sie basieren auf einem Verfahren, bei dem ein fiktiver Einbrecher beispielsweise die Pläne einer Tür nach möglichen Schwachstellen analysiert; sobald er mit dem Aufbrechen beginnt, läuft die Zeit. Der steigenden RC-Klasse entsprechend kann jeweils leistungsfähigeres Werkzeug verwendet werden.

Durch die strengere Einteilung ist die einfache Übertragung der Klassen von bisher WK auf RC nicht ohne Weiteres zulässig. Nur bei WK4 bzw. WK5 ist es möglich, die Prüfung nach bisheriger Vornorm (DIN V ENV 1627) für die Einstufung in RC4 und RC5 zu verwenden – für alle anderen Übergänge sind Ergänzungsprüfungen erforderlich. Sonderregelungen gelten für Fluchttüren.

Alle unsere Sicherheitstüren sind nach den neuesten Normvorgaben geprüft, und von einem unabhängigen Institut entsprechend zertifiziert.

## KORRELATION DER WIDERSTANDSKLASSEN VON DIN V ENV 1627 ZUR NEUEN DIN EN 1627

| Widerstandsklasse nach DIN EN 1627 | Widerstandsklasse nach DIN V ENV 1627 | Tätertyp, Täterverhalten  |
|------------------------------------|---------------------------------------|---|
| RC1                                | WK1                                   | Grundsatzschutz gegen Aufbruchversuche mit körperlicher Gewalt wie Gegendreten, Gegenspringen und Herausreißen            |
| RC2                                | WK2                                   | Gelegenheitstäter mit einfachem Gerät   |
| RC3                                | WK3                                   | Aufbruchversuch des Täters mit zweitem Schraubendreher und Kuhfuß   |
| RC4                                | WK4                                   | Erfahrener Täter verfügt zusätzlich über Säge- und Schlagwerkzeuge (Axt, Stemmeisen, Hammer, Akku-Bohrschrauber etc.)     |
| RC5                                | WK5                                   | Erfahrener Täter verfügt zusätzlich über Elektrowerkzeuge (Bohrmaschine, Stichsäge, Winkelschleifer etc.)                 |
| RC6                                | WK6                                   | Erfahrener Täter verfügt zusätzlich über leistungsfähige Elektrowerkzeuge (Bohrmaschine, Stichsäge, Winkelschleifer etc.) |

# DIE KLASSEN IM HÄRTETEST.

## RC2

### WIDERSTANDSKLASSE RC2

Widerstandszeit 3 Minuten\*

Ein Gelegenheitstäter versucht, mit Hilfe einfacher Werkzeuge einzudringen: Er setzt einen Schraubendreher ein, verwendet eine Zange, treibt Keile in das Bauteil oder setzt freiliegenden Bändern mit einer kleinen Handsäge zu.

### WERKZEUGSATZ A 2

Beim Prüfverfahren können die Keile oder der Schraubendreher mit einem Gummihammer eingetrieben werden, um entsprechende Schläge mit der Hand zu simulieren.

Ansonsten stehen folgende Werkzeuge zur Verfügung: 1 Schraubendreher, 1 Rohrzanze, 1 Verlängerungsstahlrohr, verschiedene Kunststoff-/Holzkeile sowie diverse Sägen (Holz-, Blatt- und Bügelsäge).



## RC3

### WIDERSTANDSKLASSE RC3

Widerstandszeit 5 Minuten\*

Der Einbrecher ist besser ausgerüstet und nimmt einen zweiten Schraubendreher, verschiedene Handwerkzeuge (kleiner Hammer, mechanischer Bohrer etc.) sowie einen Kuhfuß zu Hilfe, um sich durch die stärkere Hebelwirkung leichter Zugang zu verschaffen. Mit dem Bohrwerkzeug können anfällige Schließvorrichtungen angegriffen werden.

### WERKZEUGSATZ A 3

Der Schlosserhammer darf die Tür nicht direkt treffen – es ist bei diesem Prüfverfahren auch nicht zulässig, mit

dem Kuhfuß auf den Probekörper einzuschlagen. Die beiden Werkzeuge sind als Splinttreiber bzw. für das Heraushebeln oder Einstecken in die Tür vorgesehen. Neben dem Instrumentarium aus dem Werkzeugsatz A 2 steht Folgendes zur Verfügung: jeweils 1 Schraubendreher, Kuhfuß, Säge, Schlosserhammer, Handbohrer, Satz mit Bohrern und 1 Satz Splinttreiber.



## RC4

### WIDERSTANDSKLASSE RC4

Widerstandszeit 10 Minuten\*

Der erfahrene Täter hat professionelles Equipment im Gepäck: Er greift zur Säge, setzt unterschiedliche Schlagwerkzeuge wie Axt, Stemmeisen und eine Akku-Bohrmaschine ein. Die Angriffsfläche ist durch den unterschiedlichen Einsatz der Hilfsmittel deutlich größer. Auch die Risikobereitschaft ist in Erwartung einer angemessenen Beute hoch, der Eindringling ist entschlossen, sich Zutritt zu verschaffen.

### WERKZEUGSATZ A 4

Die größere Bandbreite an Werkzeugen macht den Angriff gefährlicher. Eingesetzt werden in dieser Klasse zusätzlich zu den Geräten des Werkzeugsatzes A 3: jeweils 1 Kolbenhammer, Kaltmeißel, Holzmeißel, Axt, Bolzenschneider, Akku-Bohrmaschine, Satz mit Bohrern und 2 Blehscheren.



\* Die angegebene Zeit gibt die reine Bearbeitungszeit der Türen wider. Die Zeitmessung erfolgt erst ab dem Moment, in dem das erste Werkzeug angesetzt wird. Mit steigender Widerstandsklasse wird a) die erforderliche Widerstandszeit verlängert und b) das erlaubte Werkzeug immer leistungsfähiger.



## GEFÜHLTE SICHERHEIT IST GOLD WERT – IM BÜRO, ZU HAUSE, ÜBERALL.

In erstaunlich vielen Bereichen des Wohn- und Arbeitslebens spielt das Gefühl von Sicherheit eine große Rolle. Sicherheit vor ungebetenen Gästen, vor Lärm und vor allem Gefahren wie Feuer und Rauch. Türen von Novoferm geben Ihnen genau die Sicherheit, die Sie wünschen. Und nicht nur das: Sie vereinen individuell gewünschte Sicherheitsfaktoren mit einer ebenso individuellen Optik.

- Beispielanwendungen, in denen es besonders auf Sicherheit, auch in Kombination mit weiteren Schutzfunktionen (Feuer-, Rauch- oder Schallschutz), ankommt:
- Als Kellerausgangstür
- Als Nebenausgangstür, z.B. vom Hauswirtschaftsraum oder der Garage in den Garten
- Von der Fertigung zum Büro mit wichtigen Unterlagen
- In Arztpraxen und Kliniken zu Räumen, in denen Medikamente oder Rezeptblocks lagern
- Als Tür zu Server- und EDV-Räumen
- Als Wohnungsetagentür
- Als rückwärtige Ausgangstür, z.B. für Juweliergeschäfte
- Lagerräume in Einzel- und Großhandel oder produzierendem Gewerbe
- Mit diesen Qualitätsmerkmalen gewährleisten wir Sicherheit und hochwertige Optik:
- Stabile Stahlbänder mit Bandbolzensicherung (alle Premio-Türen auch optional mit 3D-Bändern lieferbar)
- Stählerne Sicherungszapfen greifen zusätzlich in die Zarge ein und verhindern ein Aufhebeln der Tür
- Aluminium-Sicherheitsbeschlag nach DIN 18257
- Hochwertige Schlossanlage auch mit Mehrfachverriegelungen
- Sicherheitsprofilzylinder mit Kernziehschutz nach DIN 18252/EN 1303, standardmäßig aufbohr- und aufziehgeschützt und mit mindestens drei Schlüsseln
- Schlüssel mit Sicherungskarte gegen unerlaubtes Kopieren geschützt
- Alle Türen mit wohnlichem Dickfalz
- Viele Ausstattungsoptionen möglich
- Alle Türmodelle auch mit Pulverbeschichtung im RAL-Farbton nach Wahl erhältlich

# ENTSCHEIDEND FÜR DIE TÜR IST AUCH DIE WAND – ZUM BEISPIEL BEIM EINBAU IN LEICHTBAUSTÄNDERWAND – WIDERSTANDSFÄHIG BIS RC3

Das Besondere daran ist nicht nur die Tür darin, sondern auch das komplette Drumherum – denn Novoferm kann Ihnen geprüfte RC2 und RC3 Sicherheitstüren für den Einbau in Einbruchschutz-Ständerwerkswände anbieten. Eine einzigartige Lösung, da Sie auch beim Einsatz hochflexibler Leichtbauständerwände rundum sicher bleiben.

AUCH BEI MONTAGEWÄNDEN AUF DER SICHEREN SEITE.

Was nützt eine sichere Tür, wenn man quasi durch die Wand gehen kann? Deshalb bieten wir Ihnen die Türen, die auch in Leichtbauständerwänden mit Sicherheit halten, was die Einbruchschutzklasse beschreibt. Folgende RC2- und RC3-Tür-Typen sind in Verbindung mit den Schraubensicherungen mit Einschlagsternen (Bei RC3 mit zusätzlich erforderlichen Einschweißlaschen) für den Einbau in F90A-Einbruchschutz-Montagewände geeignet:

- NovoPorta Premio E-S-1 RC2 und RC3
- NovoPorta Premio E-S-2 RC2 und RC3
- NovoPorta Premio T30-1/EI<sub>2</sub> 30-1 RC2 und RC3
- NovoPorta Premio T30-2/EI<sub>2</sub> 30-2 RC2 und RC3
- NovoPorta Premio EI<sub>2</sub> 60-1 RC2 und RC3
- NovoPorta Premio EI<sub>2</sub> 60-2 RC2 und RC3
- NovoPorta Premio T90-1/EI<sub>2</sub> 90-1 RC2 und RC3
- NovoPorta Premio T90-2/EI<sub>2</sub> 90-2 RC2 und RC3
- NovoSecur E-S 6 RC2 (mit 2-teiliger Zarge 2140)

Ergänzend dazu finden Sie in unseren technischen Dokumentationen zahlreiche F90A/EI90-Einbruchschutz-Montagewände mit zusätzlicher Stahlblecheinlage, die in Verbindung mit unseren Novoferm-Sicherheitstüren geprüft/zugelassen sind.



Die Verwendung von durchwurfhemmenden Verglasungen nach DIN EN 356 ist bei Einbruchschutztüren Standard. Neben den für RC 2 mindestens erforderlichen P4A-Verglasungen können nun auch NEU alle Premio RC 3-Bauarten mit entsprechenden P5A-Sicherheitsgläsern ausgestattet werden. Diese Gläser sind ebenfalls in Verbindung mit den Brandschutz-Klassifizierungen EI<sub>2</sub> 30, EI<sub>2</sub> 60 und EI<sub>2</sub> 90 erhältlich. Optional stehen Ihnen jedoch auch durchbruchhemmende und stochersichere Spezialgläser in P8B, in Verbindung mit einer gegebenenfalls zusätzlich gewünschten Antipanikfunktion, für die Einbruchschutzklasse RC 2 zur Verfügung – mehr gefühlte Sicherheit inklusive.

Zusätzlich werden bei allen Einbruchschutzgläsern die Glashalteleisten auf der Gefahrenseite gegen Abschrauben oder Aushebeln gesichert



## DIE PREMIO BRINGT FARBE INS OBJEKT

Exklusives Aussehen mit ausgereifter Novoferm Technik – das ergibt mit Sicherheit stimmige Gesamtbilder, die den Betrachter beeindrucken. Türen können dadurch nahezu optisch in die Wand integriert werden, wobei die gestalterischen Möglichkeiten eine riesige Vielfalt bieten.

Die hochwertige Novoferm Grundierung in Verkehrsweiß (ähnlich RAL 9016) wirkt schon bei Lieferung sehr angenehm. Vielen Bauherren scheint sie optisch so an-

sprechend, dass in Einbausituationen, bei denen keine Korrosionsgefahr besteht, Verkehrsweiß die Farbe der Wahl ist. Selbstverständlich sind nahezu alle RAL-Farben auf Anfrage erhältlich. Diese Vielfalt besteht bei Novoferm aus Türblatt, Zargenoptik und den Bändern, die als Einheit oder jeweils unterschiedlich designed werden können. So entsteht im Zusammenspiel zwischen Optik und Sicherheit eine Perfektion, die in jeder Hinsicht beeindruckt.



# TYPENÜBERSICHT SICHERHEITSTÜREN

## MZ MEHRZWECKTÜREN

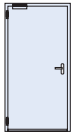

E-S 6

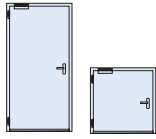

NovoPorta Premio  
E-S-1  
+ Wandklappe

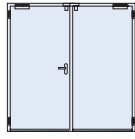

NovoPorta Premio  
E-S-2

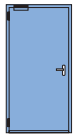

NovoPorta Premio  
E-S-1

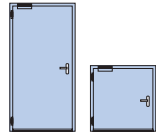

NovoPorta Premio  
E-S-1  
+ Wandklappe

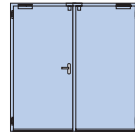

NovoPorta Premio  
E-S-2



NovoPorta Premio RC2 als Ausgangstür zur Tiefgarage mit  
zusätzlichem Edelstahl-Sockelblech

## T30/EI<sub>2</sub> 30 FEUERSCHUTZTÜREN

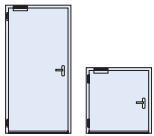

NovoPorta Premio  
T30-1/EI<sub>2</sub> 30-1  
+ Wandklappe

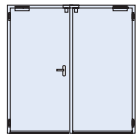

NovoPorta Premio  
T30-2/EI<sub>2</sub> 30-2

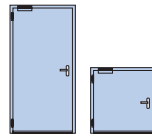

NovoPorta Premio  
T30-1/EI<sub>2</sub> 30-1  
+ Wandklappe

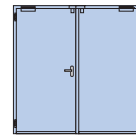

NovoPorta Premio  
T30-2/EI<sub>2</sub> 30-2



NovoPorta Premio  
EI<sub>2</sub> 30-1

## EI<sub>2</sub> 60 FEUERSCHUTZTÜREN



NovoPorta Premio  
EI<sub>2</sub> 60-1

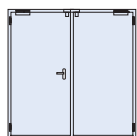

NovoPorta Premio  
EI<sub>2</sub> 60-2



NovoPorta Premio  
EI<sub>2</sub> 60-1

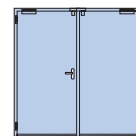

NovoPorta Premio  
EI<sub>2</sub> 60-2



NovoPorta Premio  
EI<sub>2</sub> 60-1

## T90/EI<sub>2</sub> 90 FEUERSCHUTZTÜREN

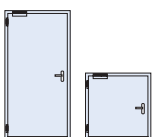

NovoPorta Premio  
T90-1/EI<sub>2</sub> 90-1  
+ Wandklappe

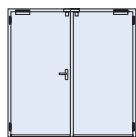

NovoPorta Premio  
T90-2/EI<sub>2</sub> 90-2

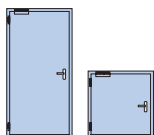

NovoPorta Premio  
T90-1/EI<sub>2</sub> 90-1  
+ Wandklappe

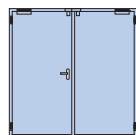

NovoPorta Premio  
T90-2/EI<sub>2</sub> 90-2

RC2

RC3

RC4



NovoPorta Premio RC3 mit Drehtürantrieb



Schwenkriegel der Mehrfachverriegelung



JETZT MIT  
TÜRBLECHDICKE  
1,0 MM

EXKLUSIV-SICHERHEITSTÜREN NOVOSICUR® RC2

E-S 6 – DIE SCHLANKE

## CHARAKTERISTIK UND OBERFLÄCHEN

Einflügelige Vollblattdür mit 6-facher Sicherung für den Innen- und Außenbereich. Türblatt 40 mm dick, 3-seitig gefälzt mit wohnlichem Dickfalz. Isolierende Mineralwollfüllung, vollflächig verklebt. Blechdicke 1,0 mm (bei Super-Dekor 0,88 mm).

Im Standard Türblatt verzinkt und grundiert (pulverbeschichtet RAL 9016).

Optional RAL nach Wahl:

Alle Türgrößen können auch optional mit einer RAL nach Wahl Pulverbeschichtung für Türblatt und Zarge geliefert werden.

Optional Türblatt in Super-Dekor:

Holz-Dekore für den Inneneinsatz in Ahorn, Birne, Kirsche, Nussbaum, Buche natur, Eiche hell oder Esche weiß. Zarge verzinkt und EC grundiert ähnlich RAL 7035, optional RAL nach Wahl.

## AUSFÜHRUNGEN

Einbruchhemmend nach DIN EN 1627 RC2. Auch mit Norm- und Sonderverglasung erhältlich. Schalldämmend von 29 dB bis 42 dB mit Spezial-Schalldämmisolierung, geprüft nach DIN EN ISO 140-3, bewertet nach DIN EN ISO 717-1.

## SCHLOSS

Standard: Mehrfachverriegelung mit PZ-Wechselschloss und zwei Schwenriegelschlössern.

Optional: Mehrfachverriegelung mit PZ-Wechselschloss und zwei Schwenriegelschlössern und zusätzlich zwei Bolzen.

## BESCHLÄGE

2 Bandkonstruktionen, dreidimensional verstellbar (3-D-Band im Standard), mit Bandsicherung, Leichtmetall-Wechselgarnitur nach DIN 18257 ES 1 ZA mit Kurzschild



3-D-Band als Standard – einfache und schnelle Einstellung inklusive!

72 mm sowie SI-Profilzylinder nach DIN 18252 BS (35 + 26 mm), Sicherungsschein und drei Schlüssel.

## ZARGEN

Standard Eckzarge mit Dichtungsprofil, wahlweise Gegen-, Umfassungs- oder Blockzarge für stumpfen Wandanschluss, Nachrüstzarge.

## SCHWELLEN

Standard mit unterer Aufschwelle, wahlweise mit absenkbarer Bodendichtung (RS1) oder Anschlagsschwelle (BE2). Schwellenbeschreibung s. S. 34.

## HORIZONTALSCHNITT E-S 6 RC2

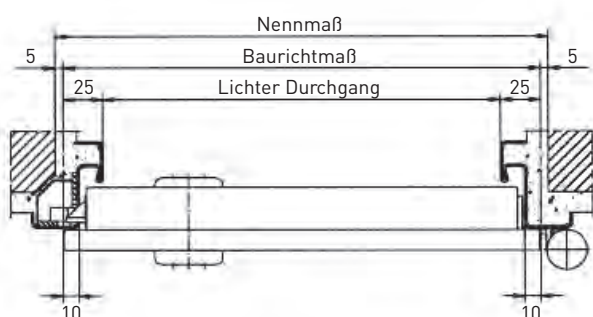



## EXKLUSIV-SICHERHEITSTÜREN RC2

NOVOPORTA PREMIO E-S-1 / E-S-2 – DIE KLASSIKER

## CHARAKTERISTIK UND OBERFLÄCHEN

Ein- und zweiflügelige Vollblatttür aus Stahl für den Innen- und Außeneinsatz. Türblatt 64 mm dick, 3-seitig gefälzt mit wohnlichem Dickfalz. Blechdicke 1 mm, optional 1,5 mm lieferbar. Innenliegende Verstärkung für Türschließer auf Bandseite (zweiflügelig am Gangflügel und Standflügel).

Im Standard Türblatt und Zarge verzinkt und grundiert (pulverbeschichtet RAL 9016). Optional Türblatt, Zarge und Bänder im RAL-Farben nach Wahl lieferbar.

## AUSFÜHRUNGEN

Einbruchhemmend nach DIN EN 1627 RC2. Wärmedämmend isoliert mit Mineralwollfüllung. Optional auch schalldämmend 40 dB (einflügelig) bzw. 39 dB (zweiflügelig) geprüft nach DIN EN ISO 140-3, bewertet nach DIN EN ISO 717-1 (Laborwert für Vollblatt und Schwelle RS1).

Auch mit Rauchschutz nach DIN 18095 mit absenkbarer Bodendichtung (RS1) oder Höckerschwelle mit Auflaufdichtung (RS2) und Obentürschließer (bei 2-flg. Elementen mit zwei Obentürschließern Dorma TS 89 F oder Geze TS 4000 F sowie Schließfolgeregler und Sonder-Falztreibriegel mit Verriegelung nach oben und unten).

## BESCHLÄGE

3-teilige Konstruktionsbänder mit Kugellagerringen und Bandsteckersicherungen serienmäßig. Je Flügel zwei Bänder im Standard weiß grundiert ähnlich RAL 9016; optional auch in Edelstahl, oder als 3-D verstellbare Bänder in Stahl und Edelstahl lieferbar. Federband je Flügel bis BRM 1.250 x 2.250 mm (LD 1.166 x 2.208 mm). Zwei Sicherungszapfen je Türflügel. PZ-Sicherheits-Wechselschloss nach DIN 18251 Klasse 4, FS-Leichtmetall-Sicherheits-Wechselgarnitur nach DIN 18257 ES 1 ZA, Kurzschild mit Zylinderentfernung 72 mm, aufbohrgeschützter SI-Profilzylinder nach DIN 18252 Klasse P2 BZ (50 + 35 mm), Sicherungsschein und mindestens drei Schlüssel. Zusätzlich bei 2-flg. Türen flächenbündiger Mittelanschlag mit Mittelfalzdichtung. Standflügel mit verdeckt liegendem Stulpkantriegel mit Verriegelung nach oben und unten.

## ZARGEN

Standard: Eckzarge mit dreiseitigem Dichtungsprofil, 2,0 mm dick, Spiegelbreite 50 mm, wahlweise Umfassungszarge, zweiteilige Umfassungszarge Profil 2140B, Gegenzarge sowie Blockzargen für stumpfen Wandanschluss oder Blockzarge für Montage vor der Wand.

## SCHWELLEN

Standard A fußbodeneben, wahlweise B1, B2, B3 oder BE-2 mit vierseitig umlaufenden Rahmen oder C2 mit unterem Anschlag oder Dichtschwelle RS1 mit absenkbarer Bodendichtung (auch als verzögernd absenkbare RS1V), doppelter Schwelle RS1 bzw. Höckerschwelle mit Auflaufdichtung RS2. Schwellenbeschreibung s. S. 34.

HORIZONTALSCHNITT E-S-1 RC2

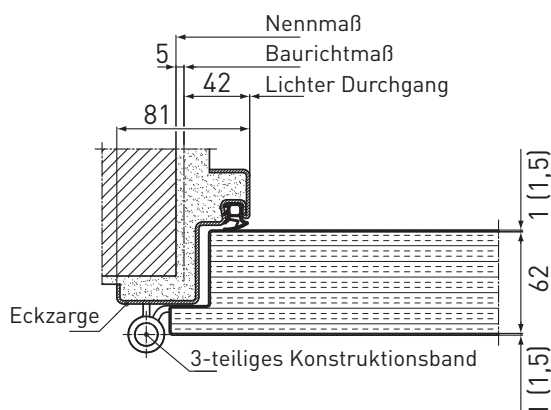

HORIZONTALSCHNITT E-S-2 RC2

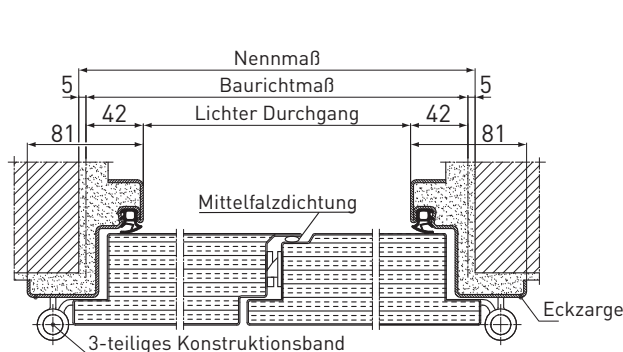



## EXKLUSIV-SICHERHEITSTÜREN RC3

NOVOPORTA PREMIO E-S-1 / E-S-2 – DIE MASSIVE

## CHARAKTERISTIK UND OBERFLÄCHEN

Ein- und zweiflügelige Vollblattdür aus Stahl für den Innen- und Außeneinsatz. Türblatt 64 mm dick, 3-seitig gefälzt mit wohnlichem Dickfalz. Blechdicke 1,5 mm. Innenliegende Verstärkung für Türschließer auf Bandseite (zweiflügelig am Gangflügel und Standflügel).

Im Standard Türblatt und Zarge verzinkt und grundiert (pulverbeschichtet RAL 9016).

Optional Türblatt, Zarge und Bänder im RAL-Farbtönen nach Wahl lieferbar.

## AUSFÜHRUNGEN

Einbruchhemmend nach DIN EN 1627 RC3. Wärmedämmend isoliert mit Mineralwollfüllung. Optional auch schalldämmend 39 dB geprüft nach DIN EN ISO 140-3, bewertet nach DIN EN ISO 717-1 (Laborwert für 1-flg. und 2-flg. Vollblattdür und Schwelle RS1).

E-S-1 auch ausführbar als Wandklappe von BRM 500 x 715 mm bis 1.000 x 1.750 mm.

## BESCHLÄGE

3-teilige Konstruktionsbänder mit Kugellagerringen und Bandsteckersicherungen serienmäßig. Je Flügel zwei Konstruktionsbänder im Standard weiß grundiert ähnlich RAL 9016; optional auch in Edelstahl, als 3-D verstellbare Bänder in Stahl und Edelstahl, oder als schlankes 3-D Edelstahl-Objektband lieferbar.

Zwei Sicherungszapfen je Türflügel bis BRM-Höhe 2.125 mm, darüber 3 Stück.

PZ-Sicherheits-Wechselschloss nach DIN 18250 Klasse 4, mit Sonderriegel. (Zweiflügelige Türen mit Gefahrenseite Bandgegenseite nur in Verbindung mit einer Mehrfachverriegelung) FS-Leichtmetall-Sicherheits-Wechselgarnitur nach DIN 18257 ES 2 ZA, Langschild mit Zylinderentfernung 72 mm, aufbohrgeschützter SI-Profilzylinder nach DIN 18252 Klasse P2 BZ (50 + 35 mm), Sicherungsschein und mindestens drei Schlüssel.

Zusätzlich bei 2-flg. Türen flächenbündiger Mittelschlag mit Mittelfalzdichtung. Standflügel mit verdecktem Stulpkantriegel mit Verriegelung nach oben und unten.

## ZARGEN

Standard: Eckzarge mit dreiseitigem Dichtungsprofil, 2,0 mm dick, Spiegelbreite 50 mm, wahlweise Umfassungszarge, zweiteilige Umfassungszarge Profil 2140B, Gegenzarge sowie Blockzargen für stumpfen Wandanschluss.

## SCHWELLEN

Standard A fußbodeneben, wahlweise B1, B2, B3 oder auch BE2 mit vierseitig umlaufenden Rahmen oder C2 mit unterem Anschlag oder Dichtschwelle RS1 mit absenkbarer Bodendichtung (auch als verzögernd absenkbar RS1V), oder doppelter Schwelle RS1. Schwellenbeschreibung s. S. 34.

HORIZONTALSCHNITT E-S-1 RC3

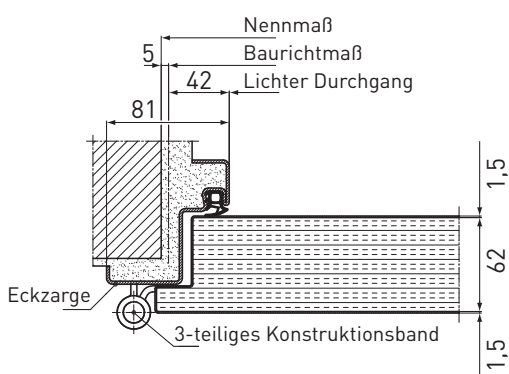

HORIZONTALSCHNITT E-S-2 RC3

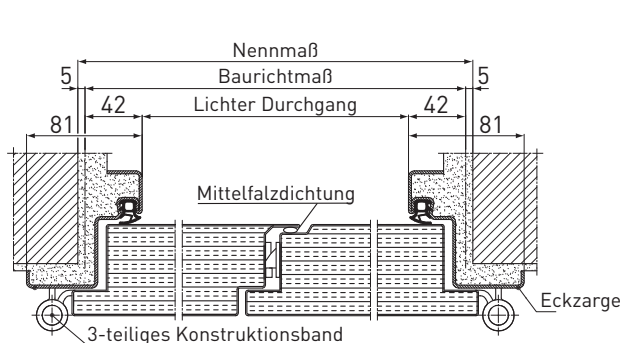



TREPPEN  
AUFGANG  
SPORTWAGEN  
ENTWICKLUNG



## EXKLUSIV-SICHERHEITSTÜREN RC4

NOVOPORTA PREMIO E-S-1 / EI<sub>2</sub> 30-1 / EI<sub>2</sub> 60-1 – DIE UMFASSENDE



## CHARAKTERISTIK UND OBERFLÄCHEN

Einflügelige Vollblattdür aus Stahl für den Innen- und Außeneinsatz. Türblatt 64 mm dick, 3-seitig gefälzt mit wohnlichem Dickfalz. Blechdicke 1,5 mm. Brandschutzstreifen 3-seitig bei der feuerhemmenden EI<sub>2</sub> 30 bzw. der hochfeuerhemmenden EI<sub>2</sub> 60 Bauart. Innenliegende Verstärkung für Türschließer auf Bandseite.

Im Standard Türblatt und Zarge verzinkt und grundiert (pulverbeschichtet RAL 9016).

Optional Türblatt, Zarge und Bänder im RAL-Farbtönen nach Wahl lieferbar.

## AUSFÜHRUNGEN

Einbruchhemmend nach DIN EN 1627 RC4. Wärmedämmend isoliert mit Mineralwollfüllung. Optional auch schalldämmend 38 dB geprüft nach DIN EN ISO 140-3, bewertet nach DIN EN ISO 717-1 (Laborwert für Vollblattdür und Schwelle RS1).

Die Feuerschutz-Ausführungen (EI<sub>2</sub> 30 und EI<sub>2</sub> 60) auch mit Rauchschutz nach EN 1634-3 lieferbar.

## BESCHLÄGE

3-teilige Konstruktionsbänder mit Kugellagerringen und Bandsteckersicherungen serienmäßig. Je Flügel zwei Konstruktionsbänder im Standard weiß grundiert ähnlich RAL 9016; optional auch in Edelstahl, oder als 3-D verstellbare Bänder in Stahl und Edelstahl lieferbar.

Feuerschutz-Ausführungen (EI<sub>2</sub> 30 und EI<sub>2</sub> 60) im Standard mit Obentürschließer Geze TS 4000 F oder dormakaba TS 89 F ausgeführt.

Fünf Sicherungszapfen bis BRM-Höhe 2.300 mm, darüber 6 Stück.

PZ-Wechselschloss mit Falle und Riegel als Sicherheits-Mehrfachverriegelung mit Doppelbolzen-Schwenkriegel-Kombination oben und unten, sowie zwei zusätzlichen Schwenkriegeln. FS-Leichtmetall-Sicherheits-Wechsel-



garnitur nach DIN 18257 ES 3 ZA, Langschild mit Zylinderentfernung 72 mm, aufbohrgeschützter SI-Profilzylinder nach DIN 18252 42-, 82-BS (50 + 35 mm), Sicherungsschein und mindestens drei Schlüssel.

## ZARGEN

Standard: Eckzarge mit dreiseitigem Dichtungsprofil, 2,0 mm dick, Spiegelbreite 50 mm, wahlweise Umfassungszarge, zweiteilige Umfassungszarge Profil 2140B, Gegenzarge sowie Blockzargen für stumpfen Wandanschluss.

## SCHWELLEN

Standard A fußbodeneben, wahlweise B3 oder BE-2 mit vierseitig umlaufenden Rahmen oder C2 mit unterem Anschlag oder Dichtschwelle RS1 mit absenkbarer Bodendichtung (auch als verzögernd absenkbar RS1V), oder doppelter Schwelle RS1. Schwellebeschreibung s. S. 34.

## HORIZONTALSCHNITT E-S -1 RC4

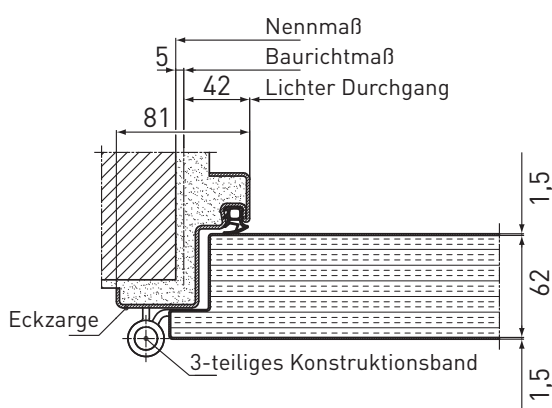



AUCH FÜR  
DIE AUßEN-  
ANWENDUNG  
LIEFERBAR

## FEUERSCHUTZ-SICHERHEITSTÜREN RC2

NOVOPORTA PREMIO T/EI<sub>2</sub> 30-1 UND T/EI<sub>2</sub> 30-2 / EI<sub>2</sub> 60-1  
UND EI<sub>2</sub> 60-2 / T/EI<sub>2</sub> 90-1 UND T/EI<sub>2</sub> 90-2 – DIE VIELSEITIGEN

## CHARAKTERISTIK UND OBERFLÄCHEN

Ein- und zweiflügelige Vollblatt-Feuerschutztür aus Stahl für den Inneneinsatz. Türblatt 64 mm dick, 3-seitig gefälzt mit wohnlichem Dickfalz. Blechdicke 1 mm, optional 1,5 mm lieferbar. 1-flgl. T30/EI<sub>2</sub> 30-Türen mit zusätzlicher innenliegender Verstärkung für Türschließer auf Bandseite. Brandschutzstreifen 3-seitig, bei 2-flgl. Elementen zusätzlich am Mittelfalz des Gangflügels.

Im Standard Türblatt und Zarge verzinkt und grundiert (pulverbeschichtet RAL 9016). Optional Türblatt, Zarge und Bänder im RAL-Farbton nach Wahl lieferbar.

## AUSFÜHRUNGEN

Einbruchhemmend nach DIN EN 1627 RC2. Wärmedämmend isoliert mit feuerhemmender/hochfeuerhemmender/feuerbeständiger Türblattfüllung. Optional auch schalldämmend

40 dB bei T30/EI<sub>2</sub> 30-1

39 dB bei T30/EI<sub>2</sub> 30-2 und T90/EI<sub>2</sub> 90-1/-2

35 dB bei EI<sub>2</sub> 60-1/-2

geprüft nach DIN EN ISO 140-3, bewertet nach DIN EN ISO 717-1 (Laborwert für Vollblatt und Schwelle RS1).

Auch mit Rauchschutz nach DIN 18095 bzw. EN 1634-3 mit absenkbarer Bodendichtung (RS1) oder Höckerschwelle mit Auflaufdichtung (RS2 / nur für T30/EI<sub>2</sub> 30-Elemente) und Obentürschließer.

T30/EI<sub>2</sub> 30-1 und T90/EI<sub>2</sub> 90-1 auch ausführbar als Wandklappe von BRM 500 x 715 mm bis 1.000 x 1.750 mm.

## BESCHLÄGE

3-teilige Konstruktionsbänder mit Kugellagerringen und Bandsteckersicherungen serienmäßig. Je Flügel zwei Bän-

der im Standard weiß grundiert ähnlich RAL 9016; optional auch in Edelstahl, oder als 3-D verstellbare Bänder in Stahl und Edelstahl lieferbar. Türen T30/EI<sub>2</sub> 30-1 und EI<sub>2</sub> 60-1 mit Konstruktionsband und Federband nach DIN 18272, teilweise größen- und gewichtsabhängig mit Obentürschließer. Zwei Sicherungszapfen je Türflügel (bei T90/EI<sub>2</sub> 90-Elementen ab Höhe 2.126 mm drei Sicherungszapfen). PZ-Sicherheits-Wechselschloss nach DIN 18251 Klasse 4, FS-Leichtmetall-Sicherheits-Wechselgarnitur nach DIN 18257 ES 1 ZA, Kurzschild mit Zylinderentfernung 72 mm, aufbohrgeschützter SI-Profilzylinder nach DIN 18252 Klasse P2 BZ (50 + 35 mm), Sicherungsschein und drei Schlüssel.

Zusätzlich bei 2-flg. Türen flächenbündiger Mittelanschlag mit Mittelfalzdichtung. Standflügel mit verdeckt liegendem Falztreibriegel mit Verriegelung nach oben und unten, sowie mit zwei Obentürschließern Dorma TS 89 F oder Geze TS 4000 F und Schließfolgereger.

## ZARGEN

Standard: Eckzarge mit dreiseitigem Dichtungsprofil, 2,0 mm dick, Spiegelbreite 50 mm, wahlweise Umfassungszarge, zweiteilige Umfassungszarge Profil 2140B, Gegenzarge sowie Blockzargen für stumpfen Wandanschluss oder bei T30/EI<sub>2</sub> 30-Elementen auch Blockzarge für Montage vor der Wand.

## SCHWELLEN

Standard A fußbodeneben, wahlweise B1, B2, B3 oder BE-2 mit vierseitig umlaufenden Rahmen oder C2 mit unterem Anschlag oder Dichtschwelle RS1 mit absenkbarer Bodendichtung (als auch verzögernd absenkbar RS1V), doppelter Schwelle RS1 bzw. Höckerschwelle mit Auflaufdichtung RS2 (Schwelle RS2 nur für T30/EI<sub>2</sub>-Elemente). Schwellenbeschreibung s. S. 34.

## HORIZONTALSCHNITT

T30-1/EI<sub>2</sub> 30-1; EI<sub>2</sub> 60-1; T90-1/EI<sub>2</sub> 90-1 RC2

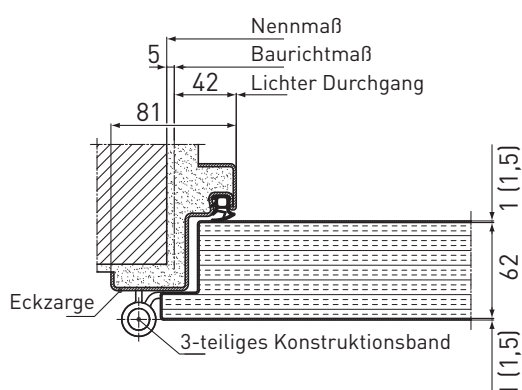

## HORIZONTALSCHNITT

T30-2/EI<sub>2</sub> 30-2; EI<sub>2</sub> 60-2; T90-2/EI<sub>2</sub> 90-2 RC2

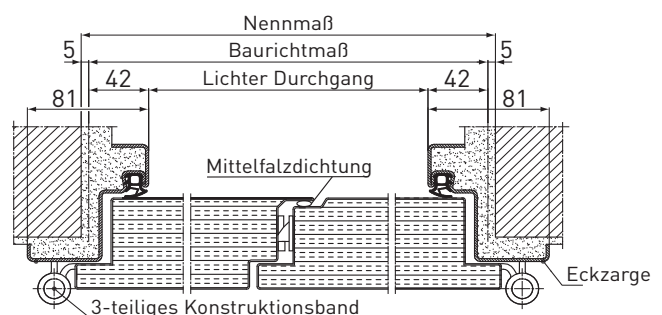



AUCH FÜR  
DIE AUßEN-  
ANWENDUNG  
LIEFERBAR

## FEUERSCHUTZ-SICHERHEITSTÜREN RC3

NOVOPORTA PREMIO T/EI<sub>2</sub> 30-1 UND T/EI<sub>2</sub> 30-2 / EI<sub>2</sub> 60-1 UND EI<sub>2</sub> 60-2 /  
T/EI<sub>2</sub> 90-1 UND T/EI<sub>2</sub> 90-2 – DIE BESTÄNDIGEN

## CHARAKTERISTIK UND OBERFLÄCHEN

Ein- und zweiflügelige Vollblatztür aus Stahl für den Inneneinsatz. Türblatt 64 mm dick, 3-seitig gefälzt mit wohnlichem Dickfalz. Blechdicke 1,5 mm. Brandschutzstreifen 3-seitig, bei zweiflügeligen Elementen zusätzlich am Mittelfalz des Gangflügels

Im Standard Türblatt und Zarge verzinkt und grundiert (pulverbeschichtet RAL 9016).

Optional Türblatt, Zarge und Bänder im RAL-Farbtönen nach Wahl lieferbar.

## AUSFÜHRUNGEN

Einbruchhemmend nach DIN EN 1627 RC3. Optional auch schalldämmend 39 dB geprüft nach DIN EN ISO 140-3, bewertet nach DIN EN ISO 717-1 (Laborwert für 1-flg. und 2-flg. Vollblatztür und Schwelle RS1).

Auch mit Rauchschutz nach DIN 18095 bzw. EN 1634-3. T30/EI<sub>2</sub> 30 und T90/EI<sub>2</sub> 90 auch ausführbar als Wandklappe von BRM 500 x 715 mm bis 1.000 x 1.750 mm.

## BESCHLÄGE

3-teilige Konstruktionsbänder mit Kugellagerringen, Bandsteckersicherungen und Standard Scherenarm-Obentürschließer (Geze TS 4000 F oder Dorma TS 89 F) serienmäßig. Je Flügel zwei Konstruktionsbänder im Standard weiß grundiert ähnlich RAL 9016; optional auch in Edelstahl, als 3-D verstellbare Bänder in Stahl und Edelstahl, oder als schlankes 3-D Edelstahl-Objektband lieferbar.

Zwei Sicherungszapfen je Türflügel bis BRM-Höhe 2.125 mm, darüber 3 Stück.

PZ-Sicherheits-Wechselschloss nach DIN 18250 Klasse 4, mit Sonderriegel. (Zweiflügelige Türen mit Gefahrenseite Bandgegenseite nur in Verbindung mit einer Mehrfachverriegelung) FS-Leichtmetall-Sicherheits-Wechselgarnitur nach DIN 18257 ES 2 ZA, Langschild mit Zylinderentfernung 72 mm, aufbohrgeschützter SI-Profilzylinder nach DIN 18252 Klasse P2 BZ (50 + 35 mm), Sicherungsschein und mindestens drei Schlüssel.

Zusätzlich bei 2-flg. Türen flächenbündiger Mittelanschlag mit Mittelfalzdichtung. Standflügel mit verdeckt liegendem Falztreibriegel mit Verriegelung nach oben und unten, sowie mit zwei Obentürschließern Geze TS 4000 F oder Dorma TS 89 F und Schließfolgeregler.

## ZARGEN

Standard: Eckzarge mit dreiseitigem Dichtungsprofil, 2,0 mm dick, Spiegelbreite 50 mm, wahlweise Umfassungszarge, zweiteilige Umfassungszarge Profil 2140B, Gegenzarge sowie Blockzargen für stumpfen Wandanschluss.

## SCHWELLEN

Standard A fußbodeneben, wahlweise B1, B2, B3 oder BE-2 mit vierseitig umlaufenden Rahmen oder C2 mit unterem Anschlag oder Dichtschwelle RS1 mit absenkbarer Bodendichtung (als auch verzögernd absenkbar RS1V), oder doppelter Schwelle RS1. Schwellenbeschreibung s. S. 34.

## HORIZONTALSCHNITT

T30-1/EI<sub>2</sub> 30-1 / EI<sub>2</sub> 60-1 / T90-1/EI<sub>2</sub> 90-1 RC3

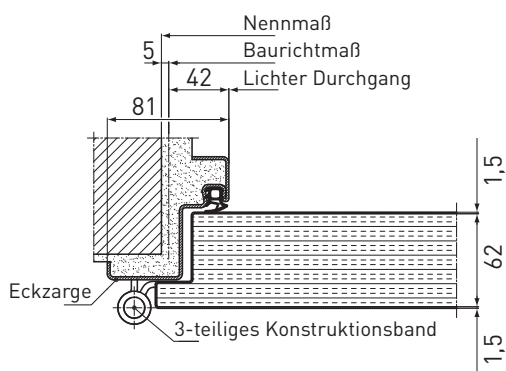

## HORIZONTALSCHNITT

T30-2/EI<sub>2</sub> 30-2 / EI<sub>2</sub> 60-2 / T90-2/EI<sub>2</sub> 90-2 RC3

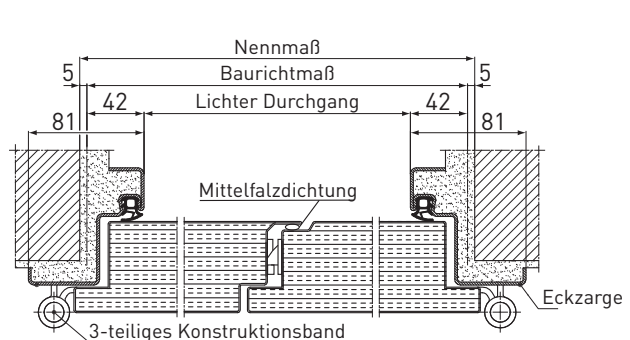









## PREMIO S-D-1 UND S-D-2 RC3 MIT DURCHSCHUSSEHMUNG – DIE SPEZIELLEN



BESCHUSSKLASSEN GEMÄSS DIN EN 1.522 UND VPAM (AUSZUG)

| Klasse       | Waffenart | Kaliber   | Geschoss                   |                            |                            |                          |                      |              |
|--------------|-----------|---|----------------------------|----------------------------|----------------------------|--------------------------|----------------------|--------------|
|              |           |   | Art                        | Masse in g                 | Hersteller / Typ           | Geschwindigkeit in m/s * | Energie in J. *      |              |
| DIN EN 1.522 | FB 1      | Büchse           | .22 lr                     | L/RN                       | 2,60 ± 0,1                 | Winchester               | 360 ± 10             | 168          |
|              | FB 2      | Faustfeuerwaffe  | 9 mm Luger (9 mm Para)     | FJ(1)/RN/SC                | 8,00 ± 0,1                 | DAG DM 41                | 400 ± 10             | 518          |
|              | FB 3      | Faustfeuerwaffe  | .357 Mag.                  | FJ(1)/CB/SC                | 10,20 ± 0,1                | Geco                     | 430 ± 10             | 943          |
|              | FB 4      | Faustfeuerwaffe  | .357 Mag.<br>.44 Rem. Mag. | FJ(1)/CB/SC<br>FJ(2)/FN/SC | 10,20 ± 0,1<br>15,60 ± 0,1 | Geco<br>Speer            | 430 ± 10<br>440 ± 10 | 943<br>1.510 |
| VPAM         | P 4       | Faustfeuerwaffe  | .357 Mag.<br>.44 Rem. Mag. | FMJ/CB/SC<br>FMJ*/FN/SC    | 10,20 ± 0,1<br>15,60 ± 0,1 | Geco<br>Speer            | 430 ± 10<br>440 ± 10 | 943<br>1.510 |
|              | P 5       | Faustfeuerwaffe  | .357 Mag.                  | FMs/CB                     | 7,1 ± 0,1                  | DAG Spezial              | 580 ± 10             | 1.194        |
|              | P 6       | Büchse           | 7,62 x 39                  | FMJ/PB/FeC                 | 8,0 ± 0,1<br>Kern 3,60     | M 43                     | 720 ± 10             | 2.074        |

|       |                            |      |                   |    |                   |  |
|-------|----------------------------|------|-------------------|----|-------------------|--|
| L     | Blei                       | FN   | Flachkopfgeschoss | PB | Spitzkopfgeschoss |  |
| CB    | Kegelspitzenkopf           | FMJ  | Stahl-Vollmantel  | RN | Rundkopfgeschoss  |  |
| FJ(1) | Vollmantelgeschoss, Stahl  | FMJ* | Kupfer-Vollmantel | SC | Weichkern (Blei)  |  |
| FJ(2) | Vollmantelgeschoss, Kupfer | FeC  | Eisenkern         |    |                   |  |

\* beim Auftreffen

Es gibt viele sensible Bereiche die es bei Angriffen jeglicher Art zu schützen gilt. Dabei wird nicht nur im militärischen, sondern gerade im öffentlichen und zivilen Sektor eine Gefährdung durch den Einsatz von Handfeuerwaffen und Sturmgewehren immer realer.

Betroffen sind z.B. Sicherheitsbereiche in Flughäfen, Bahnhöfen oder Veranstaltungstätten, aber auch sicherheitsrelevante Bereiche in Polizei- und Justizgebäuden.

Gerne übersehen, im Zeitalter internationaler Geschäftsbeziehungen: Ein Ausfall hier würde zu immensen wirtschaftlichen Schäden führen, wie auch das Ansehen des Unternehmens beschädigen. Gleiches gilt für Banken oder Forschungseinrichtungen bei denen ebenfalls erhebliche Werte geschützt werden müssen.

Bei den genannten Bedrohungslagen wird allgemein vom Einsatz großkalibriger Handfeuerwaffen oder Sturmgewehren ausgegangen. Die NovoPorta Premio hat in ein- und zweiflügeliger Ausführung die Prüfungen nach DIN EN 1522/1523 **Beschussklasse FB 4 NS**, als auch als einflügelige Element in der **VPAM\* APR 2006 Prüfstufe 6 NS** bestanden.

Bei den Prüfungen zur Beschussklasse FB 4 wurde die Premio mit Projektilen im Handfeuerwaffenkaliber .44 Rem. Magnum, 357 Magnum beschossen. Die Prüfungen nach VPAM Prüfstufe P6 erfolgten mit Munition im Sturmgewehrkaliber (AK-47) 7,62 x 39 mm (FJ/PB/SC) in Übereinstimmung mit der DIN EN 1522/1523. Es handelt sich hierbei um eine Sonderklasse die in der DIN EN 1522/1523 nicht klassifiziert ist und durch die VPAM eingeschoben wurde. Alle Türen haben die Prüfungen in den Klassen

FB 4 und VPAM P6 erfolgreich bestanden. Sie wurden dabei auf Schwachstellen getestet, und von einem unabhängigen Prüfinstitut entsprechend zertifiziert. Da keine Splitter in den Innenraum gelangen, erhält die Premio den Zusatz „NS = splitterfrei“ für höchste Sicherheit.

Die NovoPorta Premio ist unsere Stahltüren-Generation für Europa. Sie erfüllt nicht nur die strengen deutschen Normen für Brandschutz und Sicherheit, sondern ist auch nach europäischen Normen geprüft.

Die durchschusshemmenden Premio-Ausführungen S-D-1/S-D-2 **FB 4 und VPAM P 6** sind mit **Einlagen aus hochfesten Stahl** versehen. Auf Wunsch erhalten Sie die Türen **auch mit durchschusshemmenden Spezialverglasungen** samt verstärkten Sonder-Glashalteleisten aus Stahl- und Edelstahl.

Die einflügelige S-D-1 ist darüber hinaus mit zusätzlichem Obentürschließer und 3-seitigen Brandschutzstreifen am Türblatt **auch als T30 Feuerschutztür (Europäisch technische Bewertung (Zulassung) als EI<sub>2</sub>-30-1 Innentür im Zulassungsverfahren)**, auch mit Zusatzklassifizierung Rauchschutz, nach DIN 4102 zugelassen.

Mit Ihrem standardmäßigen 1,5 mm Türblechen, massivem PZ-Einsteckschloss mit Sonderriegel und ES 2 Edelstahl-Sicherheitsbeschlag mit Ziehschutz sind die Premio S-D-1 und S-D-2 zudem als **RC3-einbruchhemmend nach DIN EN 1627 klassifiziert**.

Dabei erhalten Sie die Türen als 1-flg. Bauart bis zum Baurichtmaß von 1.375 x 2.500 mm (LD 1.291 x 2.458 mm). Als 2-flg. Tür bis zum BRM 2.500 x 2.500 mm (LD 2.416 x 2.458 mm).



Kaliber 9 mm Luger



Kaliber .44 Rem. Magnum

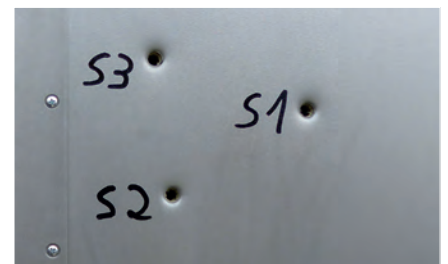

Einschüsse mehrerer .44 Magnum Geschosse im Türblatt einer NovoPorta Premio.



Kaliber .357 Magnum



Kaliber 7,62 x 39. Sturmgewehr

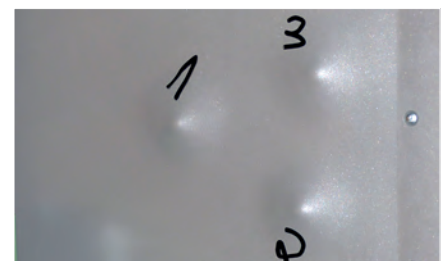

Zugehörige Verformung der hochfesten Stahleinlagen, auf der Rückseite der Tür. Die Projektilen wurden wirksam gestoppt.

# NOVOSECUR® E-S 6



| Widerstandsklasse<br>Typ  |   | RC2<br>E-S 6       |   |
|---|---|--------------------|---|
|   |   |                    |   |
| Zugelassene<br>Abmessungen  | Baurichtmaß (BRM)   | Breite min. – max. | 625 – 1.250 (575 – 1.200)   |
|   | Lichter Durchgang (LD)  | Höhe min. – max.   | 1.750 – 2.500 (1.725 – 2.475)   |
|   | mit Oberblende  | Höhe max.          | -   |
|   | Oberblendenhöhe   | min. – max.        | -   |
| Sicherheits-<br>Ausstattungen   | Widerstandsklasse   |                    | RC2   |
|   | Anzahl Sicherungszapfen je Flügel   |                    | 2   |
|   | PZ-Sicherheits-Wechselschloss   |                    | •   |
|   | Mit Mehrfachverriegelung  |                    | • (Standard)  |
|   | Mit Mehrfachverriegelung und 2 zusätzlichen Bolzen  |                    | • (Optional)  |
| Aufbohrgeschützter Sicherheitsprofilzylinder                                    |   | •                  |   |
| Türblatt  | Türblattdicke ca.   |                    | 40  |
|   | Blechdicke  |                    | 1,0 (bei Super-Dekor 0,88)  |
|   | Dickfalz (3-seitig)   |                    | •   |
|   | Öffnungsart   | nach DIN           | links oder rechts   |
|   | Wärmedurchgangskoeffizient nach DIN EN ISO 10 077-1   |                    | Ud = 1,7 W/m²K  |
| Wände   | Mauerwerk (Steindruckfestigkeit > 12)   |                    | ≥ 115   |
|   | Beton (Festigkeitsklasse > 12/15)   |                    | ≥ 100   |
|   | Porenbeton-Block-/Plansteine (Festigkeitsklasse 4 / geklebt)  |                    | ≥ 150   |
|   | Bewehrte Porenbeton-Wandplatten (Festigkeitsklasse 4 / geklebt)   |                    | ≥ 150   |
|   | F90/EI90-Einbruchschutz-Montagewände als Stahl-Ständerwand (nach DIN 4.102, Teil 4, Tabelle 10.2 oder EN 13501-2) |                    | ≥ 100   |
|   | Stahlkonstruktion (Mindestwanddicke der Stahlprofile 3 mm)  |                    | •   |
| Option  | Auch mit Oberblende (nur für Inneneinsatz)  |                    | -   |
|   | Auch mit Oberlicht (nur für Inneneinsatz)   |                    | -   |
|   | Auch schalldämmend  |                    | Standardelement 29 - 34 dB*<br>mit Spezial-Schalldämmisolierung (nur für Inneneinsatz) bis 42 dB* |
| Einbruchhemmende<br>Verglasung  | Rechteckige Normverglasung  | Normverglasung     | Sonderverglasung  |
|   | Lieferbare Normgrößen:<br>200 x 600 mm, 200 x 1.300 mm  |                    |   |
|   | Verstärkte Aluminium-Glshalteleisten, eloxiert oder uneloxiert (überstreichbar)                                   |                    |   |
|   | Sonderverglasung bis 1,0 m² nach Wahl   |                    |   |
|   | Friesbreiten 3-seitig min. 250 mm<br>Sockelhöhe min. 400 mm, mit Antipanikschloss auf Schlossseite min. 350 mm    |                    |   |
| Verstärkte Aluminium-Glshalteleisten, eloxiert oder uneloxiert (überstreichbar) |   |                    |   |
| Prüfberichts-Nr.  | 45-11/12  |                    |   |

Alle Maße in mm, BRM = Baurichtmaß, RAM = Rahmenaußenmaß, LD = Lichtes Durchgangsmaß  
 \* Die angegebenen Schalldämmmaße sind Laborwerte nur für Vollblättür. Für das am Bau erreichbare Schalldämmmaß gilt: Laborwert - 5 dB.

• möglich – nicht möglich



# E-S-1 / E-S-2



| Widerstandsklasse<br>Typ       |   | RC2<br>E-S-1   | RC2<br>E-S-2                  |
|--------------------------------|---|--|-------------------------------|
| Modelle                        |   |  |                               |
|                                |   |  |                               |
| Zugelassene<br>Abmessungen     | Baurichtmaß (BRM)      Breite min. – max.   | 500 – 1.375 (416 – 1.291)  | 1.375 – 2.500 (1.291 – 2.416) |
|                                | Lichter Durchgang (LD)  | 715 – 2.500 (673 – 2.458)  | 1.750 – 2.500 (1.708 – 2.458) |
|                                | auch mit Oberblende<br>/Oberlicht   | -  | -                             |
| Sicherheits-<br>Ausstattungen  | Widerstandsklasse   | RC2  | RC2                           |
|                                | Anzahl Sicherungszapfen je Flügel   | 2  | 2                             |
|                                | PZ-Sicherheits-Wechselschloss   | •  | •                             |
|                                | Standflügelverriegelung Stulpkantenriegel<br>(mit Verriegelung nach oben und unten)   | -  | •                             |
|                                | Aufbohrgeschützter Sicherheitsprofilzylinder  | •  | •                             |
| Türblatt                       | Türblattdicke ca.   | 64   | 64                            |
|                                | Blechdicke (optional)   | 1 (1,5)  | 1 (1,5)                       |
|                                | Dickfalz (3-seitig)   | •  | •                             |
|                                | Öffnungsart                      nach DIN   | links oder rechts  | links oder rechts             |
|                                | Wärmedurchgangskoeffizient nach DIN EN ISO 10 077-1   | Ud = 1,5 W/m²K   | Ud = 1,5 W/m²K                |
| Wände                          | Mauerwerk (Steindruckfestigkeit $\geq 12$ )   |  | $\geq 115$                    |
|                                | Beton (Festigkeitsklasse $\geq 12/15$ )   |  | $\geq 100$                    |
|                                | Porenbeton-Block-/Plansteine (Festigkeitsklasse 4 / geklebt)  |  | $\geq 175$                    |
|                                | Bewehrte Porenbeton-Wandplatten (Festigkeitsklasse 4 / geklebt)   |  | $\geq 150$                    |
|                                | Wände ab F60-A-/EI60-Einbruchschutz-Montagewände als Stahl-<br>ständerwand (nach DIN 4.102, Teil 4, Tabelle 10.2) oder EN 13501-2                       |  | $\geq 100$                    |
|                                | Wände ab F60-B-/EI60-Einbruchschutz-Montagewände als Holz-<br>ständerwand (nach DIN 4.102, Teil 4, Tabelle 10.3) oder EN 13501-2                        |  | $\geq 130$                    |
|                                | Stahlkonstruktion (Mindestwanddicke der Stahlprofile 3 mm)  |  | •                             |
| Option                         | Auch mit Rauchschutz  | •  | •                             |
|                                | Auch schalldämmend  | 23–44 dB*  | 22–43 dB*                     |
| Einbruchhemmende<br>Verglasung | Rechteckige Normverglasung (P4A oder P8B nach EN 356)<br>200 x 600 mm, 500 x 400 mm, 460 x 910 mm   | <div style="display: flex; justify-content: space-around;"> <div style="text-align: center;"> <p>Normverglasung</p> </div> <div style="text-align: center;"> <p>Rauten-Normverglasung</p> </div> </div>            |                               |
|                                | Rauten-Normverglasung (P4A oder P8B nach EN 356)<br>300 mm, 400 mm, 500 mm  |  |                               |
|                                | Rund-Normverglasung (P4A oder P8B nach EN 356)<br>350 mm, 450 mm  |  |                               |
|                                | Sonderverglasung nach Wahl (P4A oder P8B nach EN 356)<br>Friesbreiten 3-seitig min. 150 mm  |  |                               |
|                                | auf Schlossseite und am Standflügel Mittelschlag $\geq 180$ mm  |  |                               |
|                                | Sichtbar geschraubte Stahl-Glashalteleisten<br>optional auch mit zusätzlichen Abdeckprofilen<br><br>(ohne sichtbare Befestigung) in Edelstahl lieferbar | <div style="display: flex; justify-content: space-around;"> <div style="text-align: center;"> <p>Rund-Normverglasung</p> </div> <div style="text-align: center;"> <p>Sonderverglasung bis 1,8 m²</p> </div> </div> |                               |
| Prüfberichts-Nr.               | 261 8191-GS S01   | 261 8191-GS S01  |                               |

Alle Maße in mm, BRM= Baurichtmaß, RAM = Rahmemaßenmaß, LD = Lichtes Durchgangsmaß  
\* Die angegebenen Schalldämmmaße sind Laborwerte nur für Vollblatttür. Für das am Bau erreichbare Schalldämmmaß gilt: Laborwert - 5 dB.

• möglich – nicht möglich

# E-S-1 / E-S-2



| Widerstandsklasse<br>Typ      |   | RC3<br>E-S-1                  | RC3<br>E-S-2                  |
|-------------------------------|---|-------------------------------|-------------------------------|
| Modelle                       |   |                               |                               |
|                               | Zugelassene Abmessungen   |                               |                               |
| Zugelassene Abmessungen       | Baurichtmaß (BRM) Tür   | Breite min. – max.            | 625 – 1.375 (541 – 1.291)     |
|                               | Lichter Durchgang (LD)  | Höhe min. – max.              | 1.750 – 2.500 (1.708 – 2.458) |
|                               | Baurichtmaß (BRM) Klappe  | Breite min. – max.            | 500 – 1.000 (416 – 916)       |
|                               | Lichter Durchgang (LD)  | Höhe min. – max.              | 715 – 1.750 (631 – 1.666)     |
| Sicherheits-<br>Ausstattungen | Widerstandsklasse   | RC3                           | RC3                           |
|                               | Anzahl Sicherungszapfen je Flügel   | 2 (3)                         | 2 (3)                         |
|                               | PZ-Sicherheits-Wechselschloss mit Sonderriegel  | •                             | •                             |
|                               | Standflügelverriegelung (Stulpkantenriegel) (mit Verriegelung nach oben und unten)  | -                             | •                             |
|                               | Aufbohrgeschützter Sicherheitsprofilzylinder  | •                             | •                             |
| Türblatt                      | Türblattdicke ca.   | 64                            | 64                            |
|                               | Blechdicke  | 1,5                           | 1,5                           |
|                               | Dickfalz (3-seitig)   | •                             | •                             |
|                               | Öffnungsart   | nach DIN<br>links oder rechts | links oder rechts             |
|                               | Wärmedurchgangskoeffizient nach DIN EN ISO 10 077-1   | Ud = 1,8 W/m²K                | Ud = 1,9 W/m²K                |
| Wände                         | Mauerwerk (Steindruckfestigkeit ≥ 12)   |                               | ≥ 115                         |
|                               | Beton (Festigkeitsklasse ≥ 12/15)   |                               | ≥ 120                         |
|                               | Porenbeton-Block-/Plansteine (Festigkeitsklasse 4 / geklebt)  |                               | ≥ 240                         |
|                               | Bewehrte Porenbeton-Wandplatten (Festigkeitsklasse 4 / geklebt)   |                               | ≥ 240                         |
|                               | F90-A/EI90-Einbruchschutz-Montagewände als Stahl-Ständerwand (nach DIN 4.102, Teil 4, Tabelle 10.2) oder EN 13501-2   |                               | ≥ 100                         |
|                               | Stahlkonstruktion (Mindestwanddicke der Stahlprofile 4 mm)  |                               | •                             |
| Option                        | Auch mit Rauchschutz  | -                             | -                             |
|                               | Auch schalldämmend  | 23 – 45 dB*                   | 22 – 43 dB*                   |
|                               | Auch mit Verglasung   | •                             | •                             |
|                               | Auch mit Oberblende   | -                             | -                             |
|                               | Auch mit Oberlicht  | -                             | -                             |
| Einbruchhemmende Verglasung   | Rechteckige Normverglasung (P5A oder P8B nach EN 356) 200 x 600 mm, 500 x 400 mm, 460 x 910 mm  | Normverglasung                | Rauten-Normverglasung         |
|                               | Rauten-Normverglasung (P5A oder P8B nach EN 356) 300 mm, 400 mm, 500 mm   |                               |                               |
|                               | Rund-Normverglasung (nur P5A nach EN 356)   | Rund-Normverglasung           | Sonderverglasung bis 0,7 m²   |
|                               | Sonderverglasung nach Wahl (P5A oder P8B nach EN 356) Friesbreiten oben und auf Bandseite ≥ 200 mm, auf Schlossseite und am Standflügel-Mittelanschlag ≥ 220 mm, Sockelhöhe ≥ 300 mm. Im Standard mit sichtbar geschraubten Stahl-Glshalteleisten. Teilweise auch mit zusätzlichen Abdeckprofilen (ohne sichtbare Befestigung) in Edelstahl lieferbar |                               |                               |
| Prüfberichts-Nr.              | 45-53/18  | 45-53/18                      |                               |

\* Alle Maße in mm, BRM= Baurichtmaß, RAM = Rahmemaßenmaß, LD = Lichtes Durchgangsmaß  
 \* Die angegebenen Schalldämmmaße sind Laborwerte nur für Vollblattdür. Für das am Bau erreichbare Schalldämmmaß gilt: Laborwert - 5 dB.

• möglich - nicht möglich

# E-S-1 / EI<sub>2</sub> 30-1 / EI<sub>2</sub> 60-1

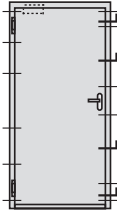
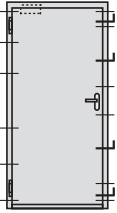

| Widerstandsklasse<br>Typ      |   | RC4<br>E-S-1   | RC4<br>EI <sub>2</sub> 30-1 / EI <sub>2</sub> 60-1                                  |
|-------------------------------|---|--|---|
| Modelle                       |   |  |  |
|                               |   |  |   |
| Zugelassene<br>Abmessungen    | Baurichtmaß (BRM) <span style="float:right">Breite min. – max.</span>   | 625 – 1.375 (541 – 1.291)  | 625 – 1.375 (541 – 1.291)   |
|                               | Lichter Durchgang (LD) <span style="float:right">Höhe min. – max.</span>  | 2.000 – 2.500 (1.958 – 2.458)  | 2.000 – 2.500 (1.958 – 2.458)   |
| Sicherheits-<br>Ausstattungen | Widerstandsklasse   | RC4  | RC4   |
|                               | Anzahl der Sicherungszapfen   | 5 (6)  | 5 (6)   |
|                               | PZ-Wechselschloss mit Falle und Riegel als Sicherheits-Mehrfachverriegelung mit Doppelbolzen-Schwenkriegel-Kombination oben und unten, sowie zwei zusätzlichen Schwenkriegeln | •  | •   |
|                               | Aufbohrgeschützter-Sicherheitsprofilzylinder  | •  | •   |
| Türblatt                      | Türblattdicke ca.   | 64   | 64  |
|                               | Blechdicke  | 1,5  | 1,5   |
|                               | Dickfalz (3-seitig)   | •  | •   |
|                               | Öffnungsart <span style="float:right">nach DIN</span>   | links oder rechts  | links oder rechts   |
|                               | Wärmedurchgangskoeffizient nach DIN EN ISO 10077-1  | Ud = 1,8 W/m²K   | Ud = 1,8 W/m²K  |
| Wände                         | Mauerwerk (Steindruckfestigkeit ≥ 12)   | ≥ 240  | ≥ 240   |
|                               | Beton (Festigkeitsklasse ≥ 12/15)   | ≥ 140  | ≥ 140   |
|                               | Porenbeton-Block-/Plansteine  | -  | -   |
|                               | Bewehrte Porenbeton-Wandplatten   | -  | -   |
|                               | Einbruchschutz-Montagewände   | -  | -   |
|                               | Stahlkonstruktion / Bekleidete Stahlstützen/Stahlträger   | -  | -   |
| Option                        | Feuerhemmend oder Hochfeuerhemmend – geprüft nach EN 1634-1   | -  | •   |
|                               | Auch mit Rauchschutz nach EN 1634-3   | -  | •   |
|                               | Auch mit Verglasung/Brandschutzverglasung1)   | -  | -   |
|                               | Auch schalldämmend  | 22–47 dB*  | 22–47 dB*   |
|                               | Auch mit Oberblende   | -  | -   |
|                               | Auch mit Oberlicht  | -  | -   |
|                               | Lieferbar als Innentür oder Außentür  | •  | •   |
|                               | Zertifizierung (Zulassung) als Innentür nach ETA-17/0443  | -  | EI <sub>2</sub> 30 oder EI <sub>2</sub> 60 / CE                                     |
|                               | Zertifizierung (Zulassung) als Außentür nach EN 16034 und EN 14351-1  | -  | EI <sub>2</sub> 30 oder EI <sub>2</sub> 60 / CE                                     |
|                               | Prüfberichts-Nr.  | 2019-04-0761-K1  | 2019-04-0761-K1   |

Alle Maße in mm, BRM= Baurichtmaß, RAM = Rahmenaußenmaß, LD = Lichtes Durchgangsmaß  
 \* Die angegebenen Schalldämmmaße sind Laborwerte nur für Vollblatttür. Für das am Bau erreichbare Schalldämmmaß gilt: Laborwert - 5dB.

• möglich – nicht möglich

T/EI<sub>2</sub> 30-1 / 60-1 / 90-1  
T/EI<sub>2</sub> 30-2 / 60-2 / 90-2



**AUCH FÜR  
DIE AUßEN-  
ANWENDUNG  
LIEFERBAR**

| Widerstandsklasse<br>Typ                                    |  | RC2<br>T/EI <sub>2</sub> 30-1 / 60-1 / 90-1                    |                        | RC2<br>T/EI <sub>2</sub> 30-2 / 60-2 / 90-2                  |                        |
|---|--|--|------------------------|--|------------------------|
| Modelle   |  |  |                        |  |                        |
|   |  | T30/EI <sub>2</sub> 30/EI <sub>2</sub> 60                      | T90/EI <sub>2</sub> 90 | T30/EI <sub>2</sub> 30/EI <sub>2</sub> 60                    | T90/EI <sub>2</sub> 90 |
| Zugelassene<br>Abmessungen                                  | Baurichtmaß (BRM) Tür  | Breite min. – max.   |                        | 625 – 1.375 (541 – 1.291)                                    |                        |
|   | Lichter Durchgang (LD)   | Höhe min. – max.   |                        | 1.750 – 2.500 (1.708 – 2.458)                                |                        |
|   | Baurichtmaß (BRM) Klappe<br>(nicht für EI <sub>2</sub> 60)   | Breite min. – max.   |                        | 500 – 1.000 (416 – 916)                                      |                        |
|   | Lichter Durchgang (LD)   | Höhe min. – max.   |                        | 715 – 1.750 (631 – 1.666)                                    |                        |
| Sicherheits-<br>Ausstattungen                               | Widerstandsklasse  | RC2  |                        | RC2  |                        |
|   | Anzahl Sicherungszapfen je Flügel  | 2 (T90/EI <sub>2</sub> 90 ab 2.126 = 3)                        |                        | 2 (T90/EI <sub>2</sub> 90 ab 2.126 = 3)                      |                        |
|   | PZ-Sicherheits-Wechselschloss  | •  |                        | •  |                        |
|   | Standflügelverriegelung (Falztreibriegel)<br>(mit Verriegelung nach oben und unten)  | -  |                        | •  |                        |
|   | Aufbohrgeschützter Sicherheitsprofilzylinder   | •  |                        | •  |                        |
| Türblatt  | Türblattdicke ca.  | 64   |                        | 64   |                        |
|   | Blechdicke (optional)  | 1 (1,5)  |                        | 1 (1,5)  |                        |
|   | Dickfalz (3-seitig)  | •  |                        | •  |                        |
|   | Öffnungsart  | nach DIN   |                        | links oder rechts  |                        |
|   | Wärmedurchgangskoeffizient<br>nach DIN EN ISO 10 077-1   | U <sub>d</sub> = 1,5 W/m <sup>2</sup> K                        |                        | U <sub>d</sub> = 1,7 W/m <sup>2</sup> K                      |                        |
| Wände   | Mauerwerk (Steindruckfestigkeit ≥ 12)  | ≥ 115  |                        | ≥ 175  |                        |
|   | Beton (Festigkeitsklasse ≥ 12/15)  | ≥ 100  |                        | ≥ 140  |                        |
|   | Porenbeton-Block-/Plansteine (Festigkeitsklasse 4 / geklebt)   | ≥ 175  |                        | ≥ 175  |                        |
|   | Bewehrte Porenbeton-Wandplatten (Festigkeitsklasse 4 / geklebt)  | ≥ 150  |                        | ≥ 175  |                        |
|   | Wände ab F60-A/EI60 (nicht für T/EI <sub>2</sub> 90) bzw ab F90-A/EI90-<br>Einbruchschutz-Montagewände als Stahl-Ständerwand<br>(nach DIN 4.102, Teil 4, Tabelle 10.2) oder EN 13501-2 | ≥ 100  |                        | ≥ 100  |                        |
|   | Wände ab F60-B-/EI60-Einbruchschutz-Montagewände<br>als Holz-Ständerwand(nach DIN 4.102, Teil 4, Tabelle 10.3)<br>oder EN 13501-2  | ≥ 130<br>(nur für T/EI <sub>2</sub> 30)                        |                        | -  |                        |
|   | Bekleidete Stahlstützen/Stahlträger ab F60-A/R60<br>(nicht für T/EI <sub>2</sub> 90) bzw. ab F90-A/R90   | auf Anfrage  |                        | auf Anfrage  |                        |
| Option  | Auch mit Oberblende (Höhe max. 1.000)  | -  |                        | -  |                        |
|   | Auch mit Oberlicht (Höhe max. 1.000)   | -  |                        | -  |                        |
|   | Auch mit Rauchschutz   | •  |                        | •  |                        |
|   | Auch schalldämmend   | T/EI <sub>2</sub> 30 23–44 dB*<br>EI <sub>2</sub> 60 22–36 dB* |                        | 23–45 dB*  |                        |
|   | Auch mit Verglasung  | •  |                        | •  |                        |
| Europäisch Technische<br>Bewertung (Zulassung) als Innentür | ETA-17/0443<br>EI <sub>2</sub> 30 oder EI <sub>2</sub> 60 CE   | ETA-17/0443<br>EI <sub>2</sub> 90 CE                           |                        | ETA-17/0443<br>EI <sub>2</sub> 30 oder EI <sub>2</sub> 60 CE |                        |
|   | Nationale (Deutsche) Zulassung als Innentür<br>(nur für T30/T90)   | Z-6.20.2205<br>T30   |                        | Z-6.20.2221<br>T90   |                        |
|   | Zertifizierung (Zulassung) als Außentür<br>nach EN 16034 und EN 14351-1  | EI <sub>2</sub> 30 CE oder<br>EI <sub>2</sub> 60 CE            |                        | EI <sub>2</sub> 90 CE  |                        |
|   | Prüfberichts-Nr.   | 261 8191-GS S01  |                        | 261 8191-GS S01  |                        |

Alle Maße in mm, BRM= Baurichtmaß, RAM = Rahmenaußenmaß, LD = Lichtes Durchgangsmaß  
\* Die angegebenen Schalldämmmaße sind Laborwerte nur für Vollblatttür. Für das am Bau erreichbare Schalldämmmaß gilt: Laborwert - 5 dB.

• möglich - nicht möglich

# T/EI<sub>2</sub> 30-1 / 60-1 / 90-1 T/EI<sub>2</sub> 30-2 / 60-2 / 90-2



**AUCH FÜR  
DIE AUßEN-  
ANWENDUNG  
LIEFERBAR**

| Widerstandsklasse<br>Typ                                    |   | RC3<br>T/EI <sub>2</sub> 30-1 / 60-1 / 90-1         |   | RC3<br>T/EI <sub>2</sub> 30-2 / 60-2 / 90-2         |                        |
|---|---|---|---|---|------------------------|
| Modelle   |   |   |   |   |                        |
|   |   | T30/EI <sub>2</sub> 30/EI <sub>2</sub> 60           | T90/EI <sub>2</sub> 90  | T30/EI <sub>2</sub> 30/EI <sub>2</sub> 60           | T90/EI <sub>2</sub> 90 |
| Zugelassene<br>Abmessungen                                  | Baurichtmaß (BRM) Tür   | Breite min. – max.                                  |   | 625 – 1.375 (541 – 1.291)                           |                        |
|   | Lichter Durchgang (LD)  | Höhe min. – max.                                    |   | 1.750 – 2.500 (1.708 – 2.458)                       |                        |
|   | Baurichtmaß (BRM) Klappe<br>(nur in T30/EI <sub>2</sub> 30 und T90/EI <sub>2</sub> 90)                                    | Breite min. – max.                                  |   | 500 – 1.000 (416 – 916)                             |                        |
|   | Lichter Durchgang (LD)  | Höhe min. – max.                                    |   | 715 – 1.750 (631 – 1.666)                           |                        |
| Sicherheits-<br>Ausstattungen                               | Widerstandsklasse   | RC3   |   | RC3   |                        |
|   | Anzahl Sicherungszapfen je Flügel   | 2 (3)   |   | 2 (3)   |                        |
|   | PZ-Sicherheits-Wechselschloss   | •   |   | •   |                        |
|   | Standflügelverriegelung (Falztreibriegel)<br>(mit Verriegelung nach oben und unten)                                       | -   |   | •   |                        |
|   | Aufbohrgeschützter Sicherheitsprofilzylinder  | •   |   | •   |                        |
| Türblatt  | Türblattdicke ca.   | 64  |   | 64  |                        |
|   | Blechdicke (optional)   | 1,5   |   | 1,5   |                        |
|   | Dickfalz (3-seitig)   | •   |   | •   |                        |
|   | Öffnungsart   | nach DIN  |   | links oder rechts                                   |                        |
|   | Wärmedurchgangskoeffizient<br>nach DIN EN ISO 10 077-1  | Ud = 1,8 W/m²K                                      | Ud = 1,8 W/m²K  | Ud = 1,9 W/m²K                                      | Ud = 1,9 W/m²K         |
| Wände   | Mauerwerk (Steindruckfestigkeit ≥ 12)   | ≥ 115   | ≥ 175   | ≥ 115   | ≥ 175                  |
|   | Beton (Festigkeitsklasse ≥ 12/15)   | ≥ 120   | ≥ 140   | ≥ 120   | ≥ 140                  |
|   | Porenbeton-Block-/Plansteine<br>(Festigkeitsklasse 4 / geklebt)   | ≥ 240   | ≥ 240   | ≥ 240   | ≥ 240                  |
|   | Bewehrte Porenbeton-Wandplatten<br>(Festigkeitsklasse 4 / geklebt)  | ≥ 240   | ≥ 240   | ≥ 240   | ≥ 240                  |
|   | F90-A/EI90-Einbruchschutz-Montagewände als<br>Stahl-Ständerwand (nach DIN 4.102, Teil 4, Tabelle 10.2)<br>oder EN 13501-2 | ≥ 100   | ≥ 100   | ≥ 100   | ≥ 100                  |
|   | Bekleidete Stahlstützen/Stahlträger F90-A oder R90  | auf Anfrage   | auf Anfrage   | auf Anfrage   | auf Anfrage            |
| Option  | Auch mit Oberblende (Höhe max. 1.000)   | -   | -   | -   | -                      |
|   | Auch mit Oberlicht (Höhe max. 1.000)  | -   | -   | -   | -                      |
|   | Auch mit Rauchschutz  | •   | •   | •   | •                      |
|   | Auch schalldämmend  | 23 – 45 dB*   | 23 – 45 dB*   | 22 – 43 dB*   | 22 – 43 dB*            |
|   | Auch mit Verglasung   | •   | •   | •   | •                      |
| Europäisch Technische<br>Bewertung (Zulassung) als Innentür | ETA-17/0.443<br>EI <sub>2</sub> 30 oder EI <sub>2</sub> 60 CE   | ETA-17/0.443<br>EI <sub>2</sub> 90 CE               | ETA-17/0.443<br>EI <sub>2</sub> 30 oder EI <sub>2</sub> 60 CE | ETA-17/0.443<br>EI <sub>2</sub> 90 CE               |                        |
|   | Nationale (Deutsche) Zulassung als Innentür<br>(nur für T30/T90)  | Z-6.20.2205<br>T30                                  | Z-6.20.2221<br>T90  | Z-6.20.2205<br>T30                                  | Z-6.20.2221<br>T90     |
|   | Zertifizierung (Zulassung) als Außentür<br>nach EN 16034 und EN 14351-1   | EI <sub>2</sub> 30 CE oder<br>EI <sub>2</sub> 60 CE | EI <sub>2</sub> 90 CE   | EI <sub>2</sub> 30 CE oder<br>EI <sub>2</sub> 60 CE | EI <sub>2</sub> 90 CE  |
|   | Prüfberichts-Nr.  | 45 – 53/18  |   | 45 – 53/18  |                        |

Alle Maße in mm, BRM= Baurichtmaß, RAM = Rahmemaßenmaß, LD = Lichtes Durchgangsmaß  
\* Die angegebenen Schalldämmmaße sind Laborwerte nur für Vollblatttür. Für das am Bau erreichbare Schalldämmmaß gilt: Laborwert - 5 dB.

• möglich – nicht möglich

# RC2 / RC3

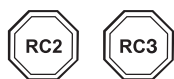

## MAßÜBERSICHT GÄNGIGER BESTELL- BZW. BAURICHTMAßE\*

| Baurichtmaße  | Nennmaße      | Lichte Durchgangsm Maße <sup>1)</sup> | Zargenaußenmaße <sup>2)</sup> | MZ | T30<br>EI <sub>2</sub> 30 | EI <sub>2</sub> 60 | T90<br>EI <sub>2</sub> 90 | RC2 | RC3 | RC4 |
|---------------|---------------|---------------------------------------|-------------------------------|----|---------------------------|--------------------|---------------------------|-----|-----|-----|
| [Bestellmaße] |               |                                       |                               |    |                           |                    |                           |     |     |     |
| <b>E-S 6</b>  |               |                                       |                               |    |                           |                    |                           |     |     |     |
| 750 x 2.000   | 760 x 2.005   | 700 x 1.975                           | 790 x 2.040                   | •  |                           |                    |                           | •   |     |     |
| 750 x 2.125   | 760 x 2.130   | 700 x 2.100                           | 790 x 2.165                   | •  |                           |                    |                           | •   |     |     |
| 875 x 1.875   | 885 x 1.880   | 825 x 1.850                           | 915 x 1.915                   | •  |                           |                    |                           | •   |     |     |
| 875 x 2.000   | 885 x 2.005   | 825 x 1.975                           | 915 x 2.040                   | •  |                           |                    |                           | •   |     |     |
| 875 x 2.125   | 885 x 2.130   | 825 x 2.100                           | 915 x 2.165                   | •  |                           |                    |                           | •   |     |     |
| 1.000 x 1.875 | 1.010 x 1.880 | 950 x 1.850                           | 1.040 x 1.915                 | •  |                           |                    |                           | •   |     |     |
| 1.000 x 2.000 | 1.010 x 2.005 | 950 x 1.975                           | 1.040 x 2.040                 | •  |                           |                    |                           | •   |     |     |
| 1.000 x 2.125 | 1.010 x 2.130 | 950 x 2.100                           | 1.040 x 2.165                 | •  |                           |                    |                           | •   |     |     |
| 1.125 x 2.000 | 1.135 x 2.005 | 1.075 x 1.975                         | 1.165 x 2.040                 | •  |                           |                    |                           | •   |     |     |
| 1.125 x 2.125 | 1.135 x 2.130 | 1.075 x 2.100                         | 1.165 x 2.165                 | •  |                           |                    |                           | •   |     |     |
| 1.250 x 2.000 | 1.260 x 2.005 | 1.200 x 1.975                         | 1.290 x 2.040                 | •  |                           |                    |                           | •   |     |     |
| 1.250 x 2.125 | 1.260 x 2.130 | 1.200 x 2.100                         | 1.290 x 2.165                 | •  |                           |                    |                           | •   |     |     |
| 1.250 x 2.250 | 1.260 x 2.255 | 1.200 x 2.225                         | 1.290 x 2.290                 | •  |                           |                    |                           | •   |     |     |
| 1.250 x 2.500 | 1.260 x 2.505 | 1.200 x 2.475                         | 1.290 x 2.540                 | •  |                           |                    |                           | •   |     |     |

Zulässiger Größenbereich: BRMvon 625 x 1.750 mm bis 1.250 x 2.500 mm

| Baurichtmaße  | Nennmaße      | Lichte Durchgangsm Maße <sup>1)</sup> | Zargenaußenmaße <sup>2)</sup> | MZ           | T30<br>EI <sub>2</sub> 30 | EI <sub>2</sub> 60 | T90<br>EI <sub>2</sub> 90 | RC2 | RC3 | RC4 |
|---|---------------|---------------------------------------|-------------------------------|--------------|---------------------------|--------------------|---------------------------|-----|-----|-----|
| [Bestellmaße]   |               |                                       |                               |              |                           |                    |                           |     |     |     |
| <b>Premio E-S-1 / T30/EI<sub>2</sub> 30-1 / EI<sub>2</sub> 60-1 / T90/EI<sub>2</sub> 90-1 (1-flgl. Türen)</b> |               |                                       |                               | <b>E-S-1</b> | <b>Premio</b>             | <b>Premio</b>      | <b>Premio</b>             |     |     |     |
| 750 x 2.000   | 760 x 2.005   | 666 x 1.957                           | 828 x 2.058                   | •            | •                         | •                  | •                         | •   | •   |     |
| 750 x 2.125   | 760 x 2.130   | 666 x 2.082                           | 828 x 2.183                   | •            | •                         | •                  | •                         | •   | •   |     |
| 875 x 1.875   | 885 x 1.880   | 791 x 1.832                           | 953 x 1.933                   | •            | •                         | •                  | •                         | •   | •   |     |
| 875 x 2.000   | 885 x 2.005   | 791 x 1.957                           | 953 x 2.058                   | •            | •                         | •                  | •                         | •   | •   |     |
| 875 x 2.125   | 885 x 2.130   | 791 x 2.082                           | 953 x 2.183                   | •            | •                         | •                  | •                         | •   | •   |     |
| 1.000 x 2.000   | 1.010 x 2.005 | 916 x 1.957                           | 1.078 x 2.058                 | •            | •                         | •                  | •                         | •   | •   |     |
| 1.000 x 2.125   | 1.010 x 2.130 | 916 x 2.082                           | 1.078 x 2.183                 | •            | •                         | •                  | •                         | •   | •   |     |
| 1.125 x 2.000   | 1.135 x 2.005 | 1.041 x 1.957                         | 1.203 x 2.058                 | •            | •                         | •                  | •                         | •   | •   |     |
| 1.125 x 2.125   | 1.135 x 2.130 | 1.041 x 2.082                         | 1.203 x 2.183                 | •            | •                         | •                  | •                         | •   | •   |     |
| 1.250 x 2.000   | 1.260 x 2.005 | 1.166 x 1.957                         | 1.328 x 2.058                 | •            | •                         | •                  | •                         | •   | •   |     |
| 1.250 x 2.125   | 1.260 x 2.130 | 1.166 x 2.082                         | 1.328 x 2.183                 | •            | •                         | •                  | •                         | •   | •   |     |
| 1.250 x 2.250   | 1.260 x 2.255 | 1.166 x 2.207                         | 1.328 x 2.308                 | •            | •                         | •                  | •                         | •   | •   |     |
| 1.250 x 2.500   | 1.260 x 2.505 | 1.166 x 2.457                         | 1.328 x 2.558                 |              |                           |                    |                           | •   | •   |     |

Zulässiger Größenbereich NovoPorta Premio E-S-1 / T30/EI<sub>2</sub> 30-1 / EI<sub>2</sub> 60-1 / T90/EI<sub>2</sub> 90-1: BRMvon 500 x 715 mm bis 1.375 x 2.500 mm

# RC2 / RC3



## MAßÜBERSICHT GÄNGIGER BESTELL- BZW. BAURICHTMAßE\*

| Baurichtmaße  | Nennmaße      | Lichte Durchgangsmße <sup>1)</sup> | Zargenaußenmaße <sup>2)</sup> | MZ           | T30<br>El <sub>2</sub> 30 | El <sub>2</sub> 60 | T90<br>El <sub>2</sub> 90 | RC2 | RC3 | RC4 |
|---|---------------|------------------------------------|-------------------------------|--------------|---------------------------|--------------------|---------------------------|-----|-----|-----|
| [Bestellmaße]   |               |                                    |                               |              |                           |                    |                           |     |     |     |
| <b>Premio E-S-2 / T30/El<sub>2</sub> 30-2 / El<sub>2</sub> 60-2 / T90/El<sub>2</sub> 90-2 (2-flgl. Türen)</b> |               |                                    |                               | <b>E-S-2</b> | <b>Premio</b>             | <b>Premio</b>      | <b>Premio</b>             |     |     |     |
| 1.500 x 2.000 <sup>3)</sup>   | 1.510 x 2.005 | 1.416 x 1.957                      | 1.578 x 2.058                 | •            | •                         | •                  | •                         | •   | •   |     |
| 1.500 x 2.125 <sup>3)</sup>   | 1.510 x 2.130 | 1.416 x 2.082                      | 1.578 x 2.183                 | •            | •                         | •                  | •                         | •   | •   |     |
| 1.750 x 2.000 <sup>4)</sup>   | 1.760 x 2.005 | 1.666 x 1.957                      | 1.828 x 2.058                 | •            | •                         | •                  | •                         | •   | •   |     |
| 1.750 x 2.125 <sup>4)</sup>   | 1.760 x 2.130 | 1.666 x 2.082                      | 1.828 x 2.183                 | •            | •                         | •                  | •                         | •   | •   |     |
| 2.000 x 2.000   | 2.010 x 2.005 | 1.916 x 1.957                      | 2.078 x 2.058                 | •            | •                         | •                  | •                         | •   | •   |     |
| 2.000 x 2.125   | 2.010 x 2.130 | 1.916 x 2.082                      | 2.078 x 2.183                 | •            | •                         | •                  | •                         | •   | •   |     |
| 2.000 x 2.500   | 2.010 x 2.505 | 1.916 x 2.457                      | 2.078 x 2.558                 | •            | •                         | •                  | •                         | •   | •   |     |
| 2.125 x 2.125   | 2.135 x 2.130 | 2.041 x 2.082                      | 2.203 x 2.183                 | •            | •                         | •                  | •                         | •   | •   |     |
| 2.250 x 2.250   | 2.260 x 2.255 | 2.166 x 2.207                      | 2.328 x 2.308                 | •            | •                         | •                  | •                         | •   | •   |     |
| 2.500 x 2.500   | 2.510 x 2.505 | 2.416 x 2.457                      | 2.578 x 2.558                 | •            | •                         | •                  | •                         | •   | •   |     |

Zulässiger Größenbereich NovoPorta Premio E-S-2 / T30/El<sub>2</sub> 30-2 / El<sub>2</sub> 60-2 / T90/El<sub>2</sub> 90-2: BRMvon 1.375 x 1.750 mm bis 2.500 x 2.500 mm

3) Gangflügel BRM ca. 930 mm breit 4) Gangflügel BRM ca. 975 mm breit

# RC4



| Baurichtmaße  | Nennmaße      | Lichte Durchgangsmße <sup>1)</sup> | Zargenaußenmaße <sup>2)</sup> | MZ           | El <sub>2</sub> 30 | El <sub>2</sub> 60 | RC2 | RC3 | RC4 |  |
|---|---------------|------------------------------------|-------------------------------|--------------|--------------------|--------------------|-----|-----|-----|--|
| [Bestellmaße]   |               |                                    |                               |              |                    |                    |     |     |     |  |
| <b>Premio E-S-1 / El<sub>2</sub> 30-1 / El<sub>2</sub> 60-1 (1-flgl. Türen)</b> |               |                                    |                               | <b>E-S-1</b> | <b>Premio</b>      | <b>Premio</b>      |     |     |     |  |
| 750 x 2.000   | 760 x 2.005   | 666 x 1.957                        | 828 x 2.058                   | •            | •                  | •                  |     |     | •   |  |
| 750 x 2.125   | 760 x 2.130   | 666 x 2.082                        | 828 x 2.183                   | •            | •                  | •                  |     |     | •   |  |
| 875 x 2.000   | 885 x 2.005   | 791 x 1.957                        | 953 x 2.058                   | •            | •                  | •                  |     |     | •   |  |
| 875 x 2.125   | 885 x 2.130   | 791 x 2.082                        | 953 x 2.183                   | •            | •                  | •                  |     |     | •   |  |
| 1.000 x 2.000   | 1.010 x 2.005 | 916 x 1.957                        | 1.078 x 2.058                 | •            | •                  | •                  |     |     | •   |  |
| 1.000 x 2.125   | 1.010 x 2.130 | 916 x 2.082                        | 1.078 x 2.183                 | •            | •                  | •                  |     |     | •   |  |
| 1.125 x 2.000   | 1.135 x 2.005 | 1.041 x 1.957                      | 1.203 x 2.058                 | •            | •                  | •                  |     |     | •   |  |
| 1.125 x 2.125   | 1.135 x 2.130 | 1.041 x 2.082                      | 1.203 x 2.183                 | •            | •                  | •                  |     |     | •   |  |
| 1.250 x 2.000   | 1.260 x 2.005 | 1.166 x 1.957                      | 1.328 x 2.058                 | •            | •                  | •                  |     |     | •   |  |
| 1.250 x 2.125   | 1.260 x 2.130 | 1.166 x 2.082                      | 1.328 x 2.183                 | •            | •                  | •                  |     |     | •   |  |
| 1.250 x 2.250   | 1.260 x 2.255 | 1.166 x 2.207                      | 1.328 x 2.308                 | •            | •                  | •                  |     |     | •   |  |
| 1.250 x 2.500   | 1.260 x 2.505 | 1.166 x 2.457                      | 1.328 x 2.558                 | •            | •                  | •                  |     |     | •   |  |

Zulässiger Größenbereich NovoPorta Premio E-S-1 / T30/El<sub>2</sub> 30-1 / El<sub>2</sub> 60-1: BRMvon 625 x 2.000 mm bis 1.375 x 2.500 mm

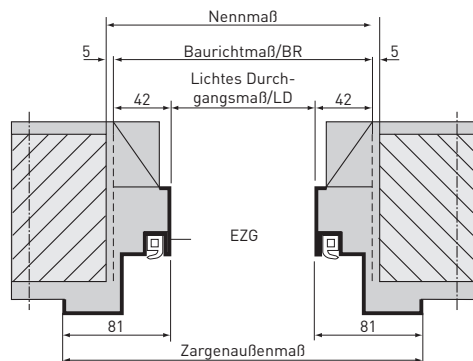

Ermittlung von lichtem Durchgangsmße und Zargenaußenmaß  
(für alle NovoPorta Premio Bauarten)

Details gelten nicht für den Türtyp E-S 6.

1) ohne unteren Anschlag 2) inkl. Bodeneinstand 20 mm

# ZARGEN

|                 | E-S 6                               | Premio E-S-1/T/EI <sub>1</sub> 30-1/60-1/90-1<br>Premio E-S-2/T/EI <sub>2</sub> 30-2/60-2/90-2 |
|-----------------|-------------------------------------|--|
| Eckzarge        |                                     |  |
| Eck-/Gegenzarge |                                     |  |
| Umfassungszarge | <br>1-teilig<br>2-teilig (Typ 2140) | <br>1-teilig<br>2-teilig (Typ 2140B)   |
| Blockzarge      | <br>Typ 1                           | <br>Typ 2<br>Typ 2   |

Alle Maße in mm BRM= Baurichtmaß Nachrüstzargen in individuellen Ausführungen für die Typen E-S 6 auf Anfrage.

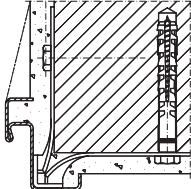
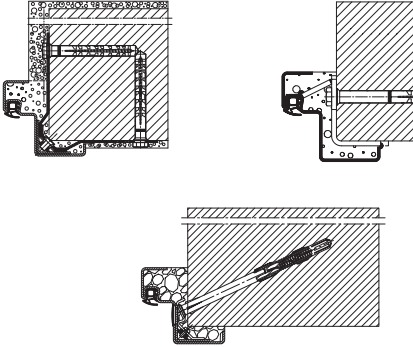
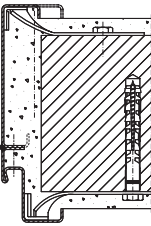
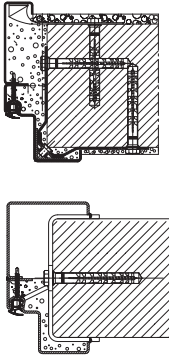
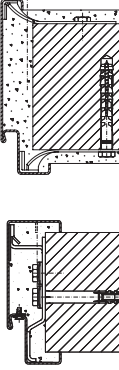
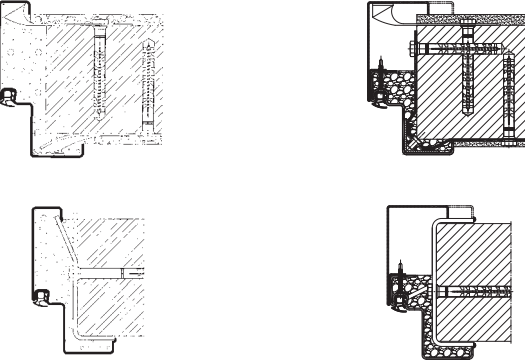
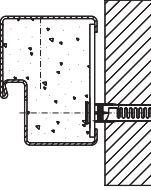
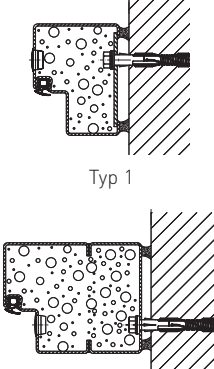

# WANDANSCHLÜSSE

|                 | E-S 6  | Premio E-S-1/T/EI <sub>2</sub> 30-1/60-1/90-1<br>Premio E-S-2/T/EI <sub>2</sub> 30-2/60-2/90-2          |
|-----------------|--|---|
| Eckzarge        |             |                       |
| Eck-/Gegenzarge |            |                     |
| Umfassungszarge |           |                     |
| Blockzarge      | <br>Typ 1 | <br>Typ 1<br>Typ 2 |

# WANDANSCHLÜSSE, SCHWELLENVARIANTEN

Wandanschlüsse an Porenbeton (Anschweißmontage)

E-S 6

Premio E-S-1/T/EI<sub>2</sub> 30-1/60-1/90-1  
 Premio E-S-2/T/EI<sub>2</sub> 30-2/60-2/90-2

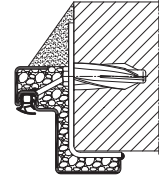
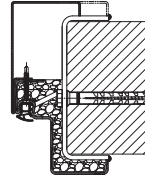
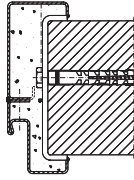

Die entsprechenden Mindestwanddicken für den zugelassenen Einbau von Sicherheitstüren in Porenbetonwände entnehmen Sie bitte den jeweiligen Technikseiten des Hauptproduktes.

## SCHWELLENVARIANTEN PREMIO

A Schwelle fußbodeneben

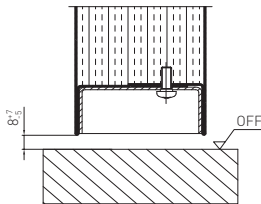

B1 Schwelle für Türen ab BRM-Höhe 1.750 mm  
 4-seitig umlaufender Rahmen  
 (Türblatt und Zarge 4-seitig umlaufend)

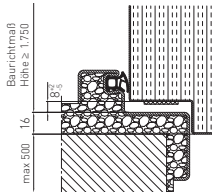

B1 Schwelle nur für Wandklappen bis BRM-Höhe  
 1.749 mm 4-seitig umlaufender Rahmen  
 (Türblatt und Zarge 4-seitig umlaufend)

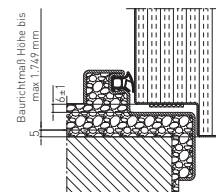

B2 Schwelle für kleine Türen bis BRM-Höhe  
 1.749 mm und Türen ab BRM-Höhe  
 1.750 mm 4-seitig umlaufender Rahmen  
 (Zarge 4-seitig umlaufend)

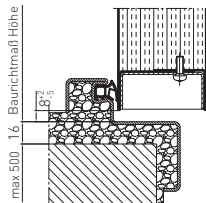

B3 Schwelle mit 4-seitig  
 umlaufendem Rahmen

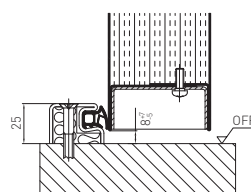

BE-2 Schwelle mit 4-seitig  
 umlaufendem Rahmen

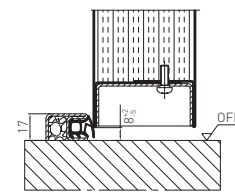

C2 Schwelle mit unterem Anschlag  
 und Dichtung

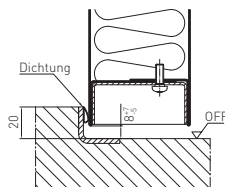

C2 Schwelle mit unterem Anschlag und Dichtung  
 bei Zarge mit Bodeneinstand

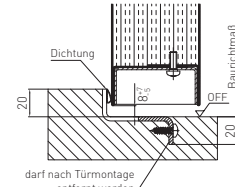

RS1/RS1V absenkbare Bodendichtung

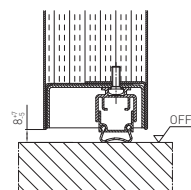

2xRS1 doppelt absenkbare Bodendichtung

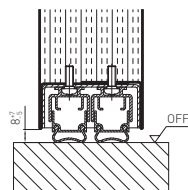

RS2 Dichtungsschwelle/Höckerschwelle

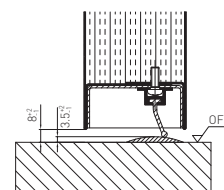

## SCHWELLENVARIANTEN E-S 6

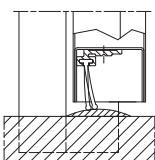

Standard Auflaufdichtung

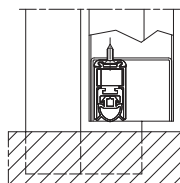

optional absenkbare Bodendichtung

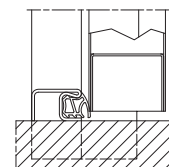

optional Anschlagdichtung BE2

# WANDANSCHLÜSSE, ZARGENHINTERFÜLLUNGEN

| Wandart                     | Zargentyp             | Montageart       | Zugelassene Zargenhinterfüllung |              |                      |                  |
|-----------------------------|-----------------------|------------------|---------------------------------|--------------|----------------------|------------------|
|                             |                       |                  | Mörtel                          | Mineralwolle | 2K-PUR Montageschaum | Gipskartonplatte |
| <b>E-S 6 / RC2</b>          |                       |                  |                                 |              |                      |                  |
| Mauerwerk / Beton           | Eckzarge              | Dübelmontage     | •                               | -            | -                    | -                |
|                             |                       | Vergussmontage   | •                               | -            | -                    | -                |
|                             | Eck-/Gegenzarge       | Dübelmontage     | •                               | •            | •                    | -                |
|                             | Umfassungszarge       | Dübelmontage     | •                               | -            | -                    | -                |
| Sichtmauerwerk / Sichtbeton | Umfassungszarge 2.140 | Dübelmontage     | •                               | •            | •                    | •                |
|                             | Blockzarge            | Dübelmontage     | •                               | •            | •                    | -                |
| Porenbeton                  | Eck-/Gegenzarge       | Anschweißmontage | •                               | •            | •                    | - / -            |
|                             | Umfassungszarge       | Anschweißmontage | •                               | •            | •                    | -                |
| RC-Montagewand              | Umfassungszarge 2.140 | Schraubmontage   | •                               | •            | •                    | •                |

| Wandart  | Zargentyp                       | Montageart  | Zugelassene Zargenhinterfüllung |
|--|---------------------------------|---|---------------------------------|
|  |                                 |   | Mörtel                          |
| <b>NovoPorta Premio E-S-1, E-S-2, T30/EI<sub>2</sub> 30-1, T30/EI<sub>2</sub> 30-2, EI<sub>2</sub> 60-1, EI<sub>2</sub> 60-2, T90/EI<sub>2</sub> 90-1, T90/EI<sub>2</sub> 90-2</b> |                                 |   | <b>RC2 und RC3</b>              |
| Mauerwerk / Beton  | Eckzarge                        | Dübelmontage  | •                               |
|  |                                 | Anschweißmontage  | •                               |
|  |                                 | Falz-Schraubmontage   | •                               |
|  | Eck-/Gegenzarge                 | Dübelmontage/Anschweißmontage/<br>Falz-Schraubmontage               | • / • / •                       |
|  | Umfassungszarge                 | Dübelmontage/Anschweißmontage/<br>Schraubmontage                    | • / • / •                       |
|  | 2-teilige Umfassungszarge 2140B | Schraubmontage/Dübelmontage<br>Anschweißmontage/Falz-Schraubmontage | • / • / • / •                   |
| Sichtmauerwerk / Sichtbeton  | Blockzarge                      | Anschweißmontage/Schraubmontage                                     | • / •                           |
| Porenbeton   | Eckzarge                        | Anschweißmontage  | •                               |
|  | Eck-/Gegenzarge                 | Anschweißmontage  | •                               |
|  | 2-teilige Umfassungszarge 2140B | Anschweißmontage  | •                               |
|  | Blockzarge                      | Anschweißmontage/Dübelmontage                                       | • / •                           |
| RC-Montagewand   | Eck-/Gegenzarge                 | Sichtbare Schraubmontage  | GKF-Streifen                    |

| Wandart   | Zargentyp  | Montageart   | Zugelassene Zargenhinterfüllung |
|---|--|--|---------------------------------|
|   |  |  | Mörtel                          |
| <b>NovoPorta Premio E-S-1, EI<sub>2</sub> 30-1, EI<sub>2</sub> 60-1</b> |  |  | <b>RC4</b>                      |
| Mauerwerk / Beton   | Eckzarge   | Dübelmontage   | •                               |
|   |  | Anschweißmontage                                       | •                               |
|   |  | Falz-Schraubmontage                                    | •                               |
|   | Eck-/Gegenzarge  | Dübelmontage,<br>Anschweißmontage, Falz-Schraubmontage | • / • / •                       |
|   | Umfassungszarge  | Schraubmontage, Anschweißmontage                       | • / •                           |
| 2-teilige Umfassungszarge 2140B   | Dübelmontage, Schraubmontage,<br>Anschweißmontage, Falz-Schraubmontage | • / • / • / •  |                                 |
| Sichtmauerwerk / Sichtbeton   | Blockzarge   | Schraubmontage   | •                               |
| Porenbeton  | -  | -  | -                               |
| RC-Montagewand  | -  | -  | -                               |

## BESCHLÄGE UND WEITERES ZUBEHÖR

Wenn es um Sicherheit geht, sollte alles perfekt sein. Daher ist jede Komponente der Novoferm Sicherheitstüren bis ins Kleinste durchdacht, im Hinblick auf größte Wirksamkeit mit anderen kombiniert und perfekt auf die gewünschten Anforderungen, Normen und Wünsche abgestimmt.

Das zeigt sich gerade an den vielen Details, die aus einer normalen Stahltür eine RC-klassifizierte Novoferm Sicher-

heitstür machen. Dazu gehören z.B. aufbohr- und ziehgeschützte Sicherheitsprofilzylinder nach DIN 18252 BZ inkl. drei Schlüsseln mit Sicherungsschein. Aber auch die vielfältigen Möglichkeiten, unsere Sicherheitstüren mit weiteren Schutzfunktionen wie Feuer-, Rauch- und Schallschutz auszustatten, die im öffentlichen Bereich vielfach zusätzlich gefordert werden, zeichnen Novoferm Sicherheitstüren als perfekte Wahl aus.

### SI-GARNITUREN



Bei Novoferm sind Sicherheitstüren bereits im Standard mit hochfester Leichtmetall-Sicherheits-Wechselgarnitur mit Kurzschild und Zylinderabdeckung (RC2) oder Lang-

schild (RC3/RC4) ausgestattet. Damit sind sie auch optisch ein Treffer. Optional auch als Drückergarnitur und in Edelstahl erhältlich.

### ANTIPANIK-SCHLOSS



Panikverschlüsse nach DIN EN 1125 sind in öffentlichen Gebäuden vorgeschrieben, wo in einer Paniksituation sicheres Entkommen mit geringem Kraftaufwand gewährleistet sein muss. Dies sind beispielsweise Flughäfen, Kinos, Einkaufszentren, Krankenhäuser, Schulen oder öffentliche Verwaltungen. Gleichzeitig gelten dort jedoch auch erhöhte Sicherheitsanforderungen. Alle Novoferm Sicherheitstüren sind daher mit einem Panikverschluss kombinierbar.

### TÜRSCHLIESSER



Wenn nicht nur spezifische Sicherheitsfunktionen, sondern auch der Feuerschutz beachtet werden müssen, sind Obentürschließer Pflicht – bei zweiflügeligen Türen auch mit Schließfolgeregler. Für Novoferm Sicherheitstüren sind unterschiedliche Modelle verfügbar (zum Teil optional).

### TÜRSPION



Ein sicheres Gefühl beginnt damit, dass Sie wissen, wer vor der Tür steht. Eine Tür mit Türspion und eine abschließbare Türkette (beides optional) geben Sicherheit. Türspione sind bis zur Sicherheitsklasse RC3 verfügbar.



# WEITERDENKEN IST FÜR UNS GERADE BEIM THEMA ZERTIFIZIERTER UMWELTSCHUTZ NAHELIEGEND – MIT VIELEN VORTEILEN FÜR ARCHITEKTEN UND PLANER

## QUALITÄT IST IMMER NACHHALTIG

Deshalb beschränkt sich unser detaillierter Blick nicht nur auf die Bereiche hinter der eigenen Tür – wir richten ihn auch in die Zukunft und nehmen dabei, neben der Technik, insbesondere die Umwelt ins Visier. Das Ergebnis sind ausgetüftelte und umweltorientierte Produkte, die aus unseren fertigungsnah installierten Entwicklungsabteilungen stammen.













## AUSGEZEICHNETE PRODUKTE – AUCH UNTER UMWELTASPEKTEN

Viele unserer Produkte sind nachhaltig – darunter beispielsweise Multifunktionsstüren aus Stahl, Rohrrahmentüren aus Aluminium/ Stahl, Feuerschutz-Schiebetore und Industrietore. Von den Nachweisen, die wir durch die Auszeichnung mit Zertifikaten erbracht haben, profitiert nicht nur die Umwelt, sondern auch unsere Partner. Deshalb können Architekten und Planer diese Produkte in die ökologische Bewertung von Gebäuden über den gesamten Lebenszyklus hinweg einbeziehen.



# NOVOFERM STAHLTÜREN PROGRAMMÜBERSICHT

|                  | Türbezeichnung                    | Typ    | Ausführung     | Dickfalz | Stumpf |  |  |  |  |  |  |  |  |  |  | Auch für Außenanwendung | DIN EN 14351-1 |
|------------------|-----------------------------------|--------|----------------|----------|--------|---|---|---|--|---|---|---|---|---|---|-------------------------|----------------|
|                  |                                   |        |                |          |        | T30 (EI <sub>2</sub> 30)  | EI <sub>2</sub> 60  | T90 (EI <sub>2</sub> 90)  | RS   | Schalldämmend   | RC1N  | RC2   | RC3   | RC4   | Wärmedämmend  |                         |                |
| Innen Türen      | Innentüren                        | Tür    | 1 + 2-flügelig | •        |        |   |   |   |  | •   |   |   |   |   |   |                         |                |
|                  | Innentüren Classic                | Tür    | 1 + 2-flügelig | •        |        |   |   |   |  | •   |   |   |   |   |   |                         |                |
|                  | Zugangstür SuperSafe              | Tür    | 1-flügelig     | •        |        |   |   |   |  | •   |   |   |   |   |   |                         |                |
| Mehrzwecktüren   | MZ Universal                      | Tür    | 1-flügelig     | •        |        |   |   |   |  |   |   |   |   |   | •   | •                       | •              |
|                  | MZ-1 Premio                       | Tür    | 1-flügelig     | •        |        |   |   |   | •  | •   |   |   |   |   | •   | •                       | •              |
|                  | MZ-2 Premio                       | Tür    | 2-flügelig     | •        |        |   |   |   | •  | •   |   |   |   |   | •   | •                       | •              |
|                  | MZ-1 Plano                        | Tür    | 1-flügelig     |          | •      |   |   |   | •  | •   | •   |   |   |   | •   | •                       | •              |
|                  | MZ-2 Plano                        | Tür    | 2-flügelig     |          | •      |   |   |   | •  | •   | •   |   |   |   | •   | •                       | •              |
|                  | Clean ER-1                        | Tür    | 1-flügelig     | •        |        |   |   |   |  |   |   |   |   |   |   |                         |                |
|                  | DB-1 Typ 50 Premio                | Tür    | 1-flügelig     | •        |        |   |   |   |  | •   | •   |   |   |   | •   | •                       | •              |
|                  | ISO Plus                          | Tür    | 1-flügelig     | •        |        |   |   |   |  | •   | •   |   |   |   | •   | •                       | •              |
| Sicherheitstüren | E-S 6                             | Tür    | 1-flügelig     | •        |        |   |   |   |  | •   | •   |   |   |   | •   | •                       | •              |
|                  | E-S-1                             | Tür    | 1-flügelig     | •        |        |   |   |   | •  | •   | •   | •   | •   |   | •   | •                       | •              |
|                  | E-S-2                             | Tür    | 2-flügelig     | •        |        |   |   |   | •  | •   | •   | •   |   |   | •   | •                       | •              |
|                  | S-D-1 FB4 NS <sup>1)</sup>        | Tür    | 1-flügelig     | •        |        | •   |   |   | •  | •   |   | •   |   |   | •   | •                       | •              |
|                  | S-D-2 FB4 NS <sup>1)</sup>        | Tür    | 2-flügelig     | •        |        |   |   |   |  |   |   | •   |   |   | •   | •                       | •              |
| Feuerschutztüren | T30-1/EI <sub>2</sub> 30-1 Premio | Klappe | 1-flügelig     | •        |        | •   |   |   | •  | •   | •   | •   |   |   | •   | •                       | •              |
|                  | T30-1/EI <sub>2</sub> 30-1 Premio | Tür    | 1-flügelig     | •        |        | •   |   |   | •  | •   | •   | •   | •   |   | •   | •                       | •              |
|                  | T30-1/EI <sub>2</sub> 30-1 Plano  | Tür    | 1-flügelig     |          | •      | •   |   |   | •  | •   | •   |   |   |   | •   |                         |                |
|                  | T30-2/EI <sub>2</sub> 30-2 Premio | Tür    | 2-flügelig     | •        |        | •   |   |   | •  | •   | •   | •   |   |   | •   | •                       | •              |
|                  | T30-2/EI <sub>2</sub> 30-2 Plano  | Tür    | 2-flügelig     |          | •      | •   |   |   | •  | •   | •   |   |   |   | •   |                         |                |
|                  | EI <sub>2</sub> 60-1 Premio       | Tür    | 1-flügelig     | •        |        |   | •   |   | •  | •   | •   | •   | •   |   | •   | •                       | •              |
|                  | EI <sub>2</sub> 60-2 Premio       | Tür    | 2-flügelig     | •        |        |   | •   |   | •  | •   | •   | •   |   |   | •   | •                       | •              |
|                  | T90-1/EI <sub>2</sub> 90-1 Premio | Klappe | 1-flügelig     | •        |        |   |   | •   | •  | •   | •   | •   |   |   | •   | •                       | •              |
|                  | T90-1/EI <sub>2</sub> 90-1 Premio | Tür    | 1-flügelig     | •        |        |   |   | •   | •  | •   | •   | •   |   |   | •   | •                       | •              |
|                  | T90-2/EI <sub>2</sub> 90-2 Premio | Tür    | 2-flügelig     | •        |        |   |   | •   | •  | •   | •   | •   |   |   | •   | •                       | •              |
|                  | T90-2 N39                         | Tür    | 2-flügelig     | •        |        |   |   | •   | •  | •   | •   |   |   |   | •   |                         |                |

1) Durchschusshemmend nach DIN EN 1522 FB4. Als 1-flg. Tür S-D-1 alternativ auch als Beschuss-Sonderklasse VPAM APR 2006 Prüfstufe P6 verfügbar.



*Intelligent Door Solutions*

**Novoferm Vertriebs GmbH**

Schüttensteiner Straße 26

D-46419 Isselburg

Tel.: (0 28 50) 9 10-700

Fax: (0 28 50) 9 10-646

E-Mail: [vertrieb@novoferm.de](mailto:vertrieb@novoferm.de)

[www.novoferm.de](http://www.novoferm.de)

 [www.youtube.com/NovofermVideos](http://www.youtube.com/NovofermVideos)