

■ FEINBLECH DC01 KALTGEWALZT

EN10131/EN10130

Stärke mm	Format mm	kg/Tafel	GTIN	Stärke mm	Format mm	kg/Tafel	GTIN
0,50	1000 x 2000	8,00	4062768019508	1,25	1500 x 3000	45,00	4062768019652
0,63	1000 x 2000	10,08	4062768019522	1,50	1000 x 2000	24,00	4062768019669
0,63	1250 x 2500	15,75	4062768019539	1,50	1250 x 2500	37,50	4062768019676
0,75	1000 x 2000	12,00	4062768019546	1,50	1500 x 3000	54,00	4062768019683
0,75	1250 x 2500	18,75	4062768019553	2,00	1000 x 2000	32,00	4062768019690
0,75	1500 x 3000	27,00	4062768019560	2,00	1250 x 2500	50,00	4062768019706
0,88	1000 x 2000	14,08	4062768019577	2,00	1500 x 3000	72,00	4062768019713
0,88	1250 x 2500	22,00	4062768019584	2,00	2000 x 4000	128,00	4062768193611
0,88	1500 x 3000	31,68	4062768019591	2,50	1000 x 2000	40,00	4062768019935
1,00	1000 x 2000	16,00	4062768019607	2,50	1250 x 2500	62,50	4062768019942
1,00	1250 x 2500	25,00	4062768019614	2,50	1500 x 3000	90,00	4062768019959
1,00	1500 x 3000	36,00	4062768019621	3,00	1000 x 2000	48,00	4062768019966
1,25	1000 x 2000	20,00	4062768019638	3,00	1250 x 2500	75,00	4062768019973
1,25	1250 x 2500	31,25	4062768019645	3,00	1500 x 3000	108,00	4062768019980

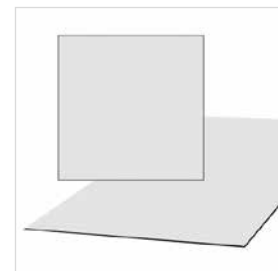

■ BLECH S235JR GEBEIZT + GEFETTET

EN10051/EN10025

Stärke mm	Format mm	kg/Tafel	GTIN	Stärke mm	Format mm	kg/Tafel	GTIN
2,00	1000 x 2000	32,00	4062768020726	8,00	1000 x 2000	128,00	4062768020504
2,00	1250 x 2500	50,00	4062768020733	8,00	1250 x 2500	200,00	4062768020511
2,00	1500 x 3000	72,00	4062768020740	8,00	1500 x 3000	288,00	4062768020528
2,50	1000 x 2000	40,00	4062768020757	10,00	1000 x 2000	160,00	4062768020535
2,50	1250 x 2500	62,50	4062768020764	10,00	1250 x 2500	250,00	4062768020542
2,50	1500 x 3000	90,00	4062768020771	10,00	1500 x 3000	360,00	4062768020559
3,00	1000 x 2000	48,00	4062768020788	12,00	1000 x 2000	192,00	4062768020566
3,00	1250 x 2500	75,00	4062768020795	12,00	1250 x 2500	300,00	4062768020573
3,00	1500 x 3000	108,00	4062768020801	12,00	1500 x 3000	432,00	4062768020580
4,00	1000 x 2000	64,00	4062768020412	15,00	1000 x 2000	240,00	4062768020665
4,00	1250 x 2500	100,00	4062768020429	15,00	1250 x 2500	375,00	4062768020658
4,00	1500 x 3000	144,00	4062768020436	15,00	1500 x 3000	540,00	4062768020627
5,00	1000 x 2000	80,00	4062768020443	20,00	1000 x 2000	320,00	4062768020689
5,00	1250 x 2500	125,00	4062768020450	20,00	1250 x 2500	500,00	4062768020672
5,00	1500 x 3000	180,00	4062768020467	20,00	1500 x 3000	720,00	4062768020634
6,00	1000 x 2000	96,00	4062768020474	25,00	1000 x 2000	400,00	4062768020382
6,00	1250 x 2500	150,00	4062768020481	25,00	1250 x 2500	625,00	4062768020702
6,00	1500 x 3000	216,00	4062768020498	25,00	1500 x 3000	900,00	4062768020719

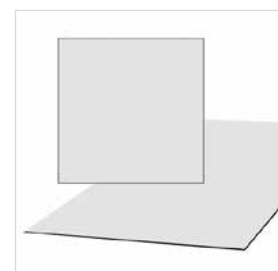

Wir erweitern ständig unser Lagerprogramm, nicht aufgeführte Abmessungen sind auf Anfrage lieferbar.

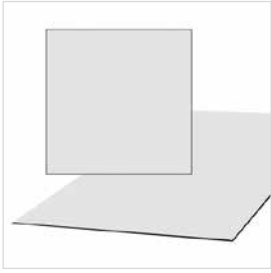

BANDBLECH S355MC GEBEIZT + GEFETTET

EN10051/EN10149-2

Stärke mm	Format mm	kg/Tafel	GTIN	Stärke mm	Format mm	kg/Tafel	GTIN
2,00	1000 x 2000	32,00	4062768027459	6,00	1500 x 3000	216,00	4062768027626
2,00	1250 x 2500	50,00	4062768027466	8,00	1000 x 2000	128,00	4062768027633
2,00	1500 x 3000	72,00	4062768027473	8,00	1250 x 2500	200,00	4062768027640
2,50	1000 x 2000	40,00	4062768027480	8,00	1500 x 3000	288,00	4062768027657
2,50	1250 x 2500	62,50	4062768027497	10,00	1000 x 2000	160,00	4062768027664
2,50	1500 x 3000	90,00	4062768027503	10,00	1250 x 2500	250,00	4062768027671
3,00	1000 x 2000	48,00	4062768027510	10,00	1500 x 3000	360,00	4062768027688
3,00	1250 x 2500	75,00	4062768027527	12,00	1000 x 2000	192,00	4062768027695
3,00	1500 x 3000	108,00	4062768027534	12,00	1250 x 2500	300,00	4062768027701
4,00	1000 x 2000	64,00	4062768027541	12,00	1500 x 3000	432,00	4062768027718
4,00	1250 x 2500	100,00	4062768027558	15,00	1000 x 2000	240,00	4062768027725
4,00	1500 x 3000	144,00	4062768027565	15,00	1250 x 2500	375,00	4062768027732
5,00	1000 x 2000	80,00	4062768027572	15,00	1500 x 3000	540,00	4062768027749
5,00	1250 x 2500	125,00	4062768027589	20,00	1000 x 2000	320,00	4062768027756
5,00	1500 x 3000	180,00	4062768027596	20,00	1250 x 2500	500,00	4062768027763
6,00	1000 x 2000	96,00	4062768027602	20,00	1500 x 3000	720,00	4062768027770
6,00	1250 x 2500	150,00	4062768027619				

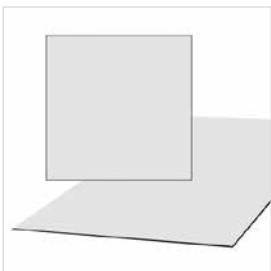

BAND- UND QUARTOUBLECH S235JR

EN10051/EN10029/EN10025

Stärke mm	Format mm	kg/Tafel	GTIN	Stärke mm	Format mm	kg/Tafel	GTIN
3,00	1000 x 2000	48,00	4062768026292	15,00	1250 x 2500	375,00	4062768026582
3,00	1250 x 2500	75,00	4062768026308	15,00	1500 x 3000	540,00	4062768026599
3,00	1500 x 3000	108,00	4062768026315	15,00	2000 x 6000	1440,00	4062768026858
3,00	2000 x 4000	192,00	4062768195868	20,00	1000 x 2000	320,00	4062768026605
3,00	2000 x 6000	288,00	4062768026506	20,00	1250 x 2500	500,00	4062768026612
4,00	1000 x 2000	64,00	4062768026322	20,00	1500 x 3000	720,00	4062768026629
4,00	1250 x 2500	100,00	4062768026339	20,00	2000 x 6000	1920,00	4062768026865
4,00	1500 x 3000	144,00	4062768026346	25,00	1000 x 2000	400,00	4062768026636
4,00	2000 x 4000	256,00	4062768102309	25,00	1250 x 2500	625,00	4062768026643
4,00	2000 x 6000	384,00	4062768026513	25,00	1500 x 3000	900,00	4062768026650
5,00	1000 x 2000	80,00	4062768026353	25,00	2000 x 6000	2400,00	4062768026872
5,00	1250 x 2500	125,00	4062768026360	30,00	1000 x 2000	480,00	4062768026667
5,00	1500 x 3000	180,00	4062768026377	30,00	1250 x 2500	750,00	4062768026674
5,00	2000 x 4000	320,00	4062768102316	30,00	1500 x 3000	1080,00	4062768026681
5,00	2000 x 6000	480,00	4062768026520	30,00	2000 x 6000	2880,00	4062768026889
6,00	1000 x 2000	96,00	4062768026384	35,00	1000 x 2000	560,00	4062768026698
6,00	1250 x 2500	150,00	4062768026391	35,00	1250 x 2500	875,00	4062768026704
6,00	1500 x 3000	216,00	4062768026407	35,00	1500 x 3000	1260,00	4062768026711
6,00	2000 x 4000	384,00	4062768102323	35,00	2000 x 6000	3360,00	4062768026896
6,00	2000 x 6000	576,00	4062768026537	40,00	1000 x 2000	640,00	4062768026728
8,00	1000 x 2000	128,00	4062768026414	40,00	1250 x 2500	1000,00	4062768026735
8,00	1250 x 2500	200,00	4062768026421	40,00	1500 x 3000	1440,00	4062768026742
8,00	1500 x 3000	288,00	4062768026438	40,00	2000 x 6000	3840,00	4062768026902
8,00	2000 x 4000	512,00	4062768102347	45,00	1000 x 2000	720,00	4062768026759
8,00	2000 x 6000	768,00	4062768026544	45,00	1250 x 2500	1125,00	4062768026766
10,00	1000 x 2000	160,00	4062768026445	45,00	1500 x 3000	1620,00	4062768026773
10,00	1250 x 2500	250,00	4062768026452	45,00	2000 x 6000	4320,00	4062768026919
10,00	1500 x 3000	360,00	4062768026469	50,00	1000 x 2000	800,00	4062768026780
10,00	2000 x 4000	640,00	4062768267480	50,00	1250 x 2500	1250,00	4062768026797
10,00	2000 x 6000	960,00	4062768026551	50,00	1500 x 3000	1800,00	4062768026803
12,00	1000 x 2000	192,00	4062768026476	50,00	2000 x 6000	4800,00	4062768026926
12,00	1250 x 2500	300,00	4062768026483	60,00	1000 x 2000	960,00	4062768026810
12,00	1500 x 3000	432,00	4062768026490	60,00	1250 x 2500	1500,00	4062768026827
12,00	2000 x 6000	1152,00	4062768026568	60,00	1500 x 3000	2160,00	4062768026834
15,00	1000 x 2000	240,00	4062768026575	80,00	1000 x 2000	1280,00	4062768026841

Wir erweitern ständig unser Lagerprogramm, nicht aufgeführte Abmessungen sind auf Anfrage lieferbar.

■ **BANDBLECH S355MC SCHWARZ**

EN10051/EN10149-2

Stärke mm	Format mm	kg/Tafel	GTIN	Stärke mm	Format mm	kg/Tafel	GTIN
8,00	1000 x 2000	128,00	4062768027268	10,00	1500 x 3000	360,00	4062768027312
8,00	1250 x 2500	200,00	4062768027275	12,00	1000 x 2000	192,00	4062768027329
8,00	1500 x 3000	288,00	4062768027282	12,00	1250 x 2500	300,00	4062768027336
10,00	1000 x 2000	160,00	4062768027299	12,00	1500 x 3000	432,00	4062768027343
10,00	1250 x 2500	250,00	4062768027305				

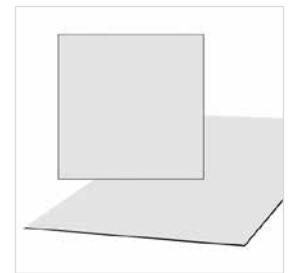

■ **BAND- UND QUARTOUBLECH S355J2+N**

EN10051/EN10029/EN10025

Stärke mm	Format mm	kg/Tafel	GTIN	Stärke mm	Format mm	kg/Tafel	GTIN
8,00	2000 x 6000	768,00	4062768027251	30,00	1250 x 2500	750,00	4062768027145
10,00	2000 x 6000	960,00	4062768026957	30,00	1500 x 3000	1080,00	4062768027152
12,00	2000 x 6000	1152,00	4062768026964	30,00	2000 x 6000	2880,00	4062768027008
15,00	1000 x 2000	240,00	4062768027046	35,00	1000 x 2000	560,00	4062768027169
15,00	1250 x 2500	375,00	4062768027053	35,00	1250 x 2500	875,00	4062768027176
15,00	1500 x 3000	540,00	4062768027060	35,00	1500 x 3000	1260,00	4062768027183
15,00	2000 x 6000	1440,00	4062768026971	35,00	2000 x 6000	3360,00	4062768027015
20,00	1000 x 2000	320,00	4062768027077	40,00	1000 x 2000	640,00	4062768027190
20,00	1250 x 2500	500,00	4062768027084	40,00	1250 x 2500	1000,00	4062768027206
20,00	1500 x 3000	720,00	4062768027091	40,00	1500 x 3000	1440,00	4062768027213
20,00	2000 x 6000	1920,00	4062768026988	40,00	2000 x 6000	3840,00	4062768027022
25,00	1000 x 2000	400,00	4062768027107	50,00	1000 x 2000	800,00	4062768027220
25,00	1250 x 2500	625,00	4062768027114	50,00	1250 x 2500	1250,00	4062768027237
25,00	1500 x 3000	900,00	4062768027121	50,00	1500 x 3000	1800,00	4062768027244
25,00	2000 x 6000	2400,00	4062768026995	50,00	2000 x 6000	4800,00	4062768027039
30,00	1000 x 2000	480,00	4062768027138				

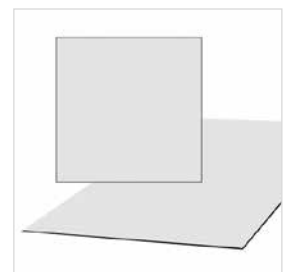

■ **TRÄNENBLECH S235JR**

DIN 59220/EN10025

Stärke mm	Format mm	kg/Tafel	GTIN	Stärke mm	Format mm	kg/Tafel	GTIN
3,00	1000 x 2000	52,00	4062768021020	6,00	1500 x 3000	230,00	4062768021136
3,00	1250 x 2500	82,00	4062768021037	8,00	1000 x 2000	134,00	4062768021143
3,00	1500 x 3000	117,00	4062768021044	8,00	1250 x 2500	210,00	4062768021150
4,00	1000 x 2000	68,00	4062768021051	8,00	1500 x 3000	302,00	4062768021167
4,00	1250 x 2500	107,00	4062768021068	10,00	1000 x 2000	166,00	4062768021174
4,00	1500 x 3000	153,00	4062768021075	10,00	1250 x 2500	260,00	4062768021181
5,00	1000 x 2000	84,00	4062768021082	10,00	1500 x 3000	374,00	4062768021198
5,00	1250 x 2500	132,00	4062768021099	12,00	1000 x 2000	198,00	4062768021259
5,00	1500 x 3000	189,00	4062768021105	12,00	1250 x 2500	309,38	4062768021242
6,00	1000 x 2000	102,00	4062768021112	12,00	1500 x 3000	446,00	4062768021211
6,00	1250 x 2500	160,00	4062768021129	15,00	1500 x 3000	553,50	4062768021228

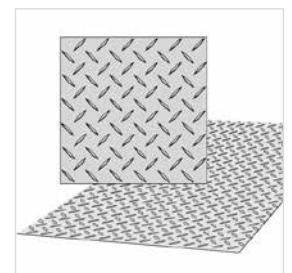

Wir erweitern ständig unser Lagerprogramm, nicht aufgeführte Abmessungen sind auf Anfrage lieferbar.

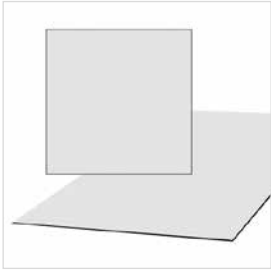

■ WETTERFESTES BLECH (1.8946/1.8945)

EN10131

Stärke mm	Format mm	kg/Tafel	GTIN	Stärke mm	Format mm	kg/Tafel	GTIN
1,50	1000 x 2000	24,00	4062768025967	2,00	1000 x 2000	32,00	4062768025578
1,50	1250 x 2500	37,50	4062768025974	2,00	1500 x 2500	50,00	4062768025585
1,50	1500 x 3000	54,00	4062768025981	2,00	1500 x 3000	72,00	4062768025592

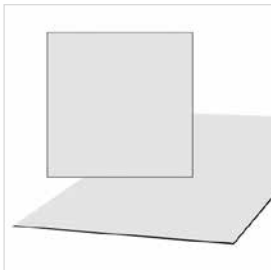

■ WETTERFESTES BLECH S355J2W+N (1.8965)

EN10051/EN10025-5

Stärke mm	Format mm	kg/Tafel	GTIN	Stärke mm	Format mm	kg/Tafel	GTIN
3,00	1000 x 2000	48,00	4062768025608	8,00	1500 x 3000	288,00	4062768025745
3,00	1250 x 2500	75,00	4062768025615	10,00	1000 x 2000	160,00	4062768025752
3,00	1500 x 3000	108,00	4062768025622	10,00	1250 x 2500	250,00	4062768025769
4,00	1000 x 2000	64,00	4062768025639	10,00	1500 x 3000	360,00	4062768025776
4,00	1250 x 2500	100,00	4062768025646	12,00	1000 x 2000	192,00	4062768025844
4,00	1500 x 3000	144,00	4062768025653	12,00	1250 x 2500	300,00	4062768025851
5,00	1000 x 2000	80,00	4062768025813	12,00	1500 x 3000	432,00	4062768025868
5,00	1250 x 2500	125,00	4062768025677	15,00	1000 x 2000	240,00	4062768025875
5,00	1500 x 3000	180,00	4062768025684	15,00	1250 x 2500	375,00	4062768025882
6,00	1000 x 2000	96,00	4062768025820	15,00	1500 x 3000	540,00	4062768025899
6,00	1250 x 2500	150,00	4062768025707	20,00	1000 x 2000	320,00	4062768025912
6,00	1500 x 3000	216,00	4062768025714	20,00	1250 x 2500	500,00	4062768025929
8,00	1000 x 2000	128,00	4062768025837	20,00	1500 x 3000	720,00	4062768025936
8,00	1250 x 2500	200,00	4062768025738				

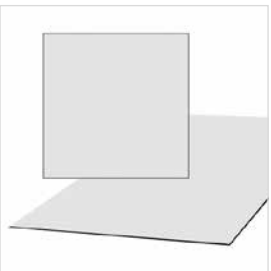

■ SENDZIMIRVERZINKTES BLECH DX51D+Z275-MA-C

EN10143/EN10346

Stärke mm	Format mm	kg/Tafel	GTIN	Stärke mm	Format mm	kg/Tafel	GTIN
0,50	1000 x 2000	8,00	4062768019997	1,50	1500 x 3000	54,00	4062768020184
0,63	1000 x 2000	10,08	4062768020016	2,00	1000 x 2000	32,00	4062768020191
0,63	1250 x 2500	15,75	4062768020023	2,00	1250 x 2500	50,00	4062768020207
0,63	1500 x 3000	22,68	4062768020030	2,00	1500 x 3000	72,00	4062768020214
0,75	1000 x 2000	12,00	4062768020047	2,00	1500 x 4000	96,00	4062768020221
0,75	1250 x 2500	18,75	4062768020054	2,50	1000 x 2000	40,00	4062768020238
0,75	1500 x 3000	27,00	4062768020061	2,50	1250 x 2500	62,50	4062768020245
0,88	1000 x 2000	14,40	4062768020078	2,50	1500 x 3000	90,00	4062768020252
0,88	1250 x 2500	22,50	4062768020085	2,99	1000 x 2000	48,00	4062768020269
0,88	1500 x 3000	31,68	4062768020092	2,99	1250 x 2500	75,00	4062768020276
1,00	1000 x 2000	16,00	4062768020108	2,99	1500 x 4000	144,00	4062768020290
1,00	1250 x 2500	25,00	4062768020115	2,99	1500 x 3000	108,00	4062768020283
1,00	1500 x 3000	36,00	4062768020122	4,00	1000 x 2000	64,00	4062768020306
1,25	1000 x 2000	20,00	4062768020139	4,00	1250 x 2500	100,00	4062768020313
1,25	1250 x 2500	31,25	4062768020146	4,00	1500 x 3000	144,00	4062768020320
1,25	1500 x 3000	45,00	4062768020153	5,00	1000 x 2000	80,00	4062768020337
1,50	1000 x 2000	24,00	4062768020160	5,00	1250 x 2500	125,00	4062768020344
1,50	1250 x 2500	37,50	4062768020177	5,00	1500 x 3000	180,00	4062768020351

Wir erweitern ständig unser Lagerprogramm, nicht aufgeführte Abmessungen sind auf Anfrage lieferbar.

■ **ELEKTROLYTISCH VERZINKTES FEINBLECH DC 01 + ZE 25/25**
 EN10131/EN10152

Stärke mm	Format mm	kg/Tafel	GTIN	Stärke mm	Format mm	kg/Tafel	GTIN
0,88	1000 x 2000	14,08	4062768027831	1,50	1500 x 3000	54,00	4062768027947
0,88	1250 x 2500	22,00	4062768027848	2,00	1000 x 2000	32,00	4062768027954
0,88	1500 x 3000	31,68	4062768027855	2,00	1250 x 2500	50,00	4062768027961
1,00	1000 x 2000	16,00	4062768027862	2,00	1500 x 3000	72,00	4062768027978
1,00	1250 x 2500	25,00	4062768027879	2,50	1000 x 2000	40,00	4062768027985
1,00	1500 x 3000	36,00	4062768027886	2,99	1000 x 2000	48,00	4062768028012
1,50	1000 x 2000	24,00	4062768027923	2,99	1250 x 2500	75,00	4062768028029
1,50	1250 x 2500	37,50	4062768027930	2,99	1500 x 3000	108,00	4062768028036

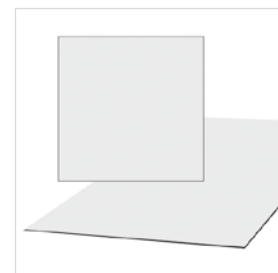

■ **TITANZINKBLECH**
 DIN EN 988



**TITANZINKBLECHE
 ALS TAFELN UND COILS
 SIEHE SEITE 225**

Wir erweitern ständig unser Lagerprogramm, nicht aufgeführte Abmessungen sind auf Anfrage lieferbar.

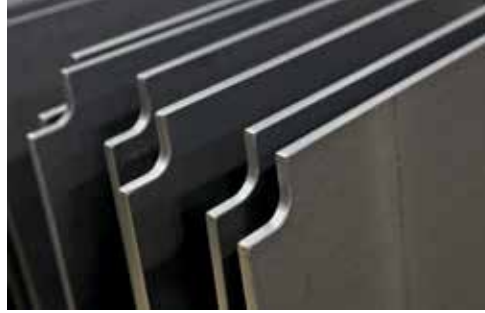

■ VERSCHLEISSFESTES BLECH RAEX® AR 400
 EN10051/EN10029

Einsatzmöglichkeiten:

Stahlhochbau
 Brückenbau
 Behälterbau
 Waggonbau
 Gerätebau
 Abgasanlagen
 Wasserbau

Mechanische Eigenschaften:

Streckgrenze Rp0.2
 min. 1000 N/mm²
 Zugfestigkeit Rm
 1250 N/mm²
 Bruchdehnung A5
 min. 10 %
 Härte
 360-420 HB
 Kerbschlagarbeit
 längs -40 °C
 Av min. 40 J

Chemische Zusammensetzung:

C ≤ 0.20
 Si ≤ 0.70
 Mn ≤ 1.70
 P ≤ 0.030
 S ≤ 0.015
 Cr ≤ 1.00
 Ni ≤ 0.40
 B ≤ 0.004
 Al ≤ 0.050

Stärke mm	Format mm	kg/Tafel	GTIN	Stärke mm	Format mm	kg/Tafel	GTIN
3,00	1250 x 2500	75,00	4062768026001	10,00	1000 x 2000	160,00	4062768026148
3,00	1500 x 3000	108,00	4062768026018	10,00	1250 x 2500	250,00	4062768026155
4,00	1000 x 2000	64,00	4062768026025	10,00	1500 x 3000	360,00	4062768026162
4,00	1250 x 2500	100,00	4062768026032	12,00	1000 x 2000	192,00	4062768026186
4,00	1500 x 3000	144,00	4062768026049	12,00	1250 x 2500	300,00	4062768026193
5,00	1000 x 2000	80,00	4062768026056	12,00	1500 x 3000	432,00	4062768026209
5,00	1250 x 2500	125,00	4062768026063	15,00	1000 x 2000	240,00	4062768026216
5,00	1500 x 3000	180,00	4062768026070	15,00	1250 x 2500	375,00	4062768026223
6,00	1000 x 2000	96,00	4062768026087	15,00	1500 x 3000	540,00	4062768026230
6,00	1250 x 2500	150,00	4062768026094	20,00	1000 x 2000	320,00	4062768026247
6,00	1500 x 3000	216,00	4062768026100	20,00	1250 x 2500	500,00	4062768026254
8,00	1000 x 2000	128,00	4062768026117	20,00	1500 x 3000	720,00	4062768026261
8,00	1250 x 2500	200,00	4062768026124	25,00	1500 x 3000	900,00	4062768026285
8,00	1500 x 3000	288,00	4062768026131	30,00	1500 x 3000	1080,00	4062768026278



Raex®

Warmgewalzte Stahlbleche und -bänder Verschleiß- und oberflächendruckbeständige Stähle

Raex® ist ein gehärteter verschleißfester Stahl, der für Beständigkeit gegen abrasiven Verschleiß und hohen Oberflächendruck konzipiert ist.

Durch den Einsatz von Raex® können die Laufzeiten von Maschinen erhöht und die Kosten für Verschleißkomponenten gesenkt werden. Dank der hohen Festigkeit kann mit Energieeffizienz eingesetzt werden.

Raex® erlaubt eine innovative und umweltschonende Produktentwicklung.

Raex® bietet in Relation zur hohen Festigkeit gute Umformeneigenschaften. Die Verarbeitung darf nur unter Einhaltung entsprechender Vorkehrungen zur Arbeitssicherheit erfolgen. Raex für Leichtbauprodukte

Wir erweitern ständig unser Lagerprogramm, nicht aufgeführte Abmessungen sind auf Anfrage lieferbar.

■ LOCHBLECH QG 3.0 - 5.0
DIN 24041/EN10025

Material	Stärke mm	Format mm	GTIN
Stahl	1,00	1000 x 2000	4062768022270

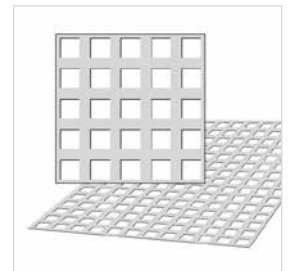

■ LOCHBLECH QG 5.0 - 8.0
DIN 24041/EN10025

Material	Stärke mm	Format mm	GTIN
Stahl	1,00	1000 x 2000	4062768022294
Stahl	1,50	1000 x 2000	4062768022300
Stahl	1,50	1250 x 2500	4062768022324
Stahl	1,50	1500 x 3000	4062768024632
Stahl	2,00	1000 x 2000	4062768024656
verzinkt	1,00	1000 x 2000	4062768023062
verzinkt	1,50	1250 x 2500	4062768023086
1.4301 einseitig geschliffen	1,50	1000 x 2000	4062768024083
1.4301	1,50	1000 x 2000	4062768023505
Aluminium	2,00	1000 x 2000	4062768023093

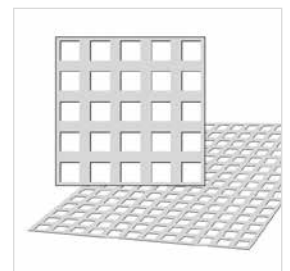

■ LOCHBLECH QG 8.0 - 10.0
DIN 24041/EN10025

Material	Stärke mm	Format mm	GTIN
Stahl	1,00	1000 x 2000	4062768022362
Stahl	1,50	1000 x 2000	4062768022386
Stahl	2,00	1250 x 2500	4062768024960

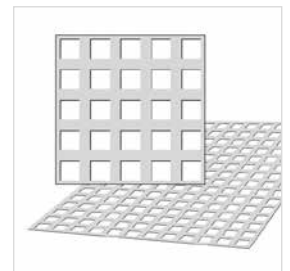

■ LOCHBLECH QG 8.0 - 12.0
DIN 24041/EN10025

Material	Stärke mm	Format mm	GTIN
Stahl	1,00	1000 x 2000	4062768022416
Stahl	1,50	1000 x 2000	4062768022423
Stahl	1,50	1250 x 2500	4062768022454
Stahl	1,50	1500 x 3000	4062768022478
Stahl	2,00	1000 x 2000	4062768022430
Stahl	2,00	1250 x 2500	4062768022461
Stahl	2,00	1500 x 3000	4062768022485
verzinkt	1,00	1000 x 2000	4062768023116
verzinkt	2,00	1000 x 2000	4062768024359

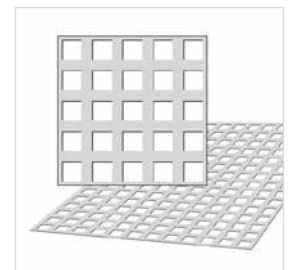

Wir erweitern ständig unser Lagerprogramm, nicht aufgeführte Abmessungen sind auf Anfrage lieferbar.

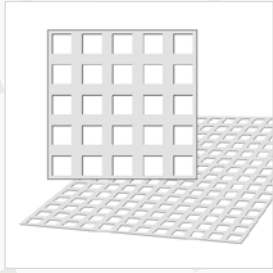

■ **LOCHBLECH QG 10.0 - 12.0**
 DIN 24041/EN10025

Material	Stärke mm	Format mm	GTIN
Stahl	1,50	1000 x 2000	4062768022508

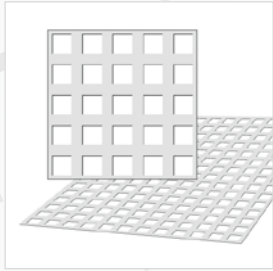

■ **LOCHBLECH QG 10.0 - 14.0**
 DIN 24041/EN10025

Material	Stärke mm	Format mm	GTIN
Stahl	1,50	1000 x 2000	4062768022546
Stahl	2,00	1250 x 2500	4062768022560
Aluminium	1,50	1250 x 2500	4062768024335

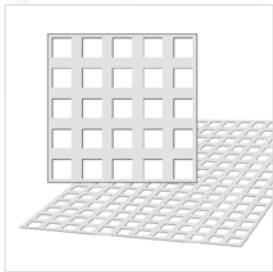

■ **LOCHBLECH QG 10.0 - 15.0**
 DIN 24041/EN10025

Material	Stärke mm	Format mm	GTIN
Stahl	1,00	1000 x 2000	4062768022577
Stahl	1,00	1500 x 3000	4062768022652
Stahl	1,50	1000 x 2000	4062768022584
Stahl	1,50	1250 x 2500	4062768022621
Stahl	1,50	1500 x 3000	4062768022669
Stahl	2,00	1000 x 2000	4062768022591
Stahl	2,00	1250 x 2500	4062768022638
Stahl	2,00	1500 x 3000	4062768022676
verzinkt	1,00	1000 x 2000	4062768023161
verzinkt	1,50	1000 x 2000	4062768023178
verzinkt	1,50	1500 x 3000	4062768024076
verzinkt	2,00	1000 x 2000	4062768023185
verzinkt	2,00	1250 x 2500	4062768022645
1.4301	1,00	1000 x 2000	4062768023567
1.4301	1,50	1000 x 2000	4062768023574
1.4301	1,50	1250 x 2500	4062768023581
1.4301	2,00	1000 x 2000	4062768023598
1.4301	2,00	1250 x 2500	4062768024939
1.4301 beidseitig geschliffen K240	1,50	1000 x 2000	4062768024991
1.4301 einseitig geschliffen	1,50	1000 x 2000	4062768024090
Aluminium	1,50	1000 x 2000	4062768023963
Aluminium	2,00	1000 x 2000	4062768023970
Aluminium	2,00	1250 x 2500	4062768023987

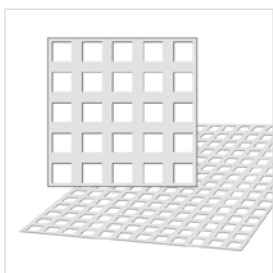

■ **LOCHBLECH QG 10.0 - 30.0**
 DIN 24041/EN10025

Material	Stärke mm	Format mm	GTIN
Stahl	2,00	1000 x 2000	4062768024137
Aluminium	2,00	1000 x 2000	4062768024144
Aluminium	2,00	1250 x 2500	4062768024816

Wir erweitern ständig unser Lagerprogramm, nicht aufgeführte Abmessungen sind auf Anfrage lieferbar.

■ LOCHBLECH QG 15.0 - 20.0

DIN 24041/EN10025

Material	Stärke mm	Format mm	GTIN
Stahl	2,00	1000 x 2000	4062768022706
Stahl	2,00	1250 x 2500	4062768022713
Stahl	3,00	1000 x 2000	4062768022720

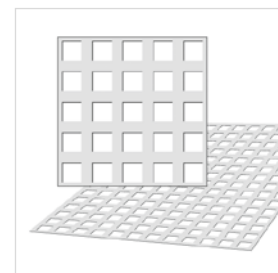

■ LOCHBLECH QG 15.0 - 40.0

DIN 24041/EN10088

Material	Stärke mm	Format mm	GTIN
1.4301	1,50	1000 x 2000	4062768024373
Aluminium	2,00	1000 x 2000	4062768024953

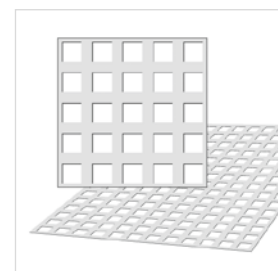

■ LOCHBLECH QG 15.0 - 60.0

DIN 24041/EN10025

Material	Stärke mm	Format mm	GTIN
Stahl	2,00	1250 x 2500	4062768024243
Aluminium	2,00	1000 x 2000	4062768024977
Aluminium einseitig foliert	2,00	1000 x 2000	4062768024984
Aluminium einseitig foliert	2,00	1250 x 2500	4062768024250
Aluminium einseitig foliert	2,00	1500 x 3000	4062768269798

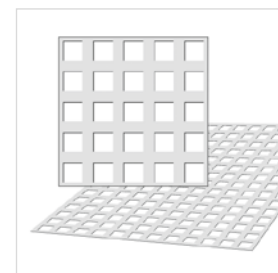

■ LOCHBLECH QG 20.0 - 50.0

DIN 24041

Material	Stärke mm	Format mm	GTIN
Aluminium einseitig foliert	2,00	1000 x 2000	4062768024182
Aluminium einseitig foliert	2,00	1250 x 2500	4062768024175
1.4301 beidseitig geschliffen	1,50	1000 x 2000	4062768024168

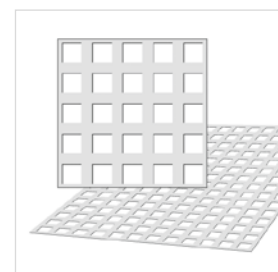

■ LOCHBLECH QG 25.0 - 30.0

DIN 24041/EN10025

Material	Stärke mm	Format mm	GTIN
Stahl	2,00	1000 x 2000	4062768024038

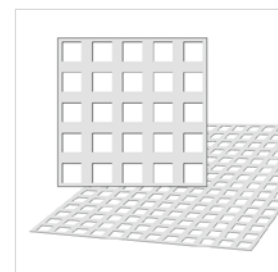

■ LOCHBLECH QG 25.0 - 70.0

DIN 24041

Material	Stärke mm	Format mm	GTIN
Aluminium einseitig foliert	2,00	1250 x 2500	4062768024304

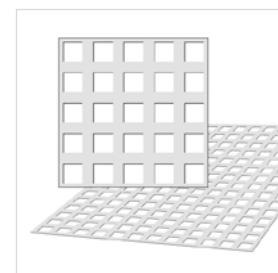

Wir erweitern ständig unser Lagerprogramm, nicht aufgeführte Abmessungen sind auf Anfrage lieferbar.

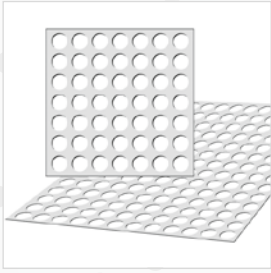

■ **LOCHBLECH RG 4.5 - 15.0**

DIN 24041/EN10025

Material	Stärke mm	Format mm	GTIN
Stahl	1,00	1000 x 2000	4062768022225
Stahl	1,50	1000 x 2000	4062768022232
verzinkt	1,50	1000 x 2000	4062768023055
Aluminium	1,50	1000 x 2000	4062768023901

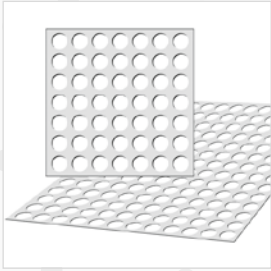

■ **LOCHBLECH RG 20.0 - 48.5**

DIN 24041/EN10025

Material	Stärke mm	Format mm	GTIN
Stahl	2,00	1000 x 2000	4062768024205
Aluminium	2,00	1000 x 2000	4062768024236

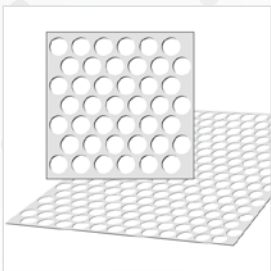

■ **LOCHBLECH RV 1.5 - 2.5**

DIN 24041/EN10025

Material	Stärke mm	Format mm	GTIN
Stahl	1,00	1000 x 2000	4062768021327
Stahl	1,00	1250 x 2500	4062768021341

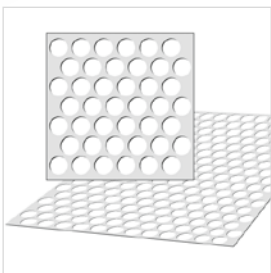

■ **LOCHBLECH RV 2.0 - 3.5**

DIN 24041/EN10025

Material	Stärke mm	Format mm	GTIN
Stahl	1,50	1000 x 2000	4062768021365
Stahl	2,00	1000 x 2000	4062768021372
1.4301	1,50	1000 x 2000	4062768023246
1.4301	1,50	1250 x 2500	4062768024328

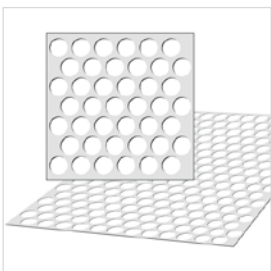

■ **LOCHBLECH RV 3.0 - 5.0**

DIN 24041/EN10025

Material	Stärke mm	Format mm	GTIN
Stahl	1,00	1000 x 2000	4062768021426
Stahl	1,00	1250 x 2500	4062768021464
Stahl	1,50	1000 x 2000	4062768021433
Stahl	1,50	1250 x 2500	4062768021471
verzinkt	1,00	1000 x 2000	4062768022782
verzinkt	1,00	1250 x 2500	4062768022829
1.4301	1,00	1000 x 2000	4062768023253
1.4301	1,50	1000 x 2000	4062768023260
1.4301	1,50	1250 x 2500	4062768023291
Aluminium	1,00	1000 x 2000	4062768023659
Aluminium	1,50	1000 x 2000	4062768023666

Wir erweitern ständig unser Lagerprogramm, nicht aufgeführte Abmessungen sind auf Anfrage lieferbar.

■ **LOCHBLECH RV 4.0 - 6.0**
 DIN 24041/EN10025

Material	Stärke mm	Format mm	GTIN
Send.verz. Vormaterial	1,00	1000 x 2000	4062768022850
Stahl	1,50	1000 x 2000	4062768021549

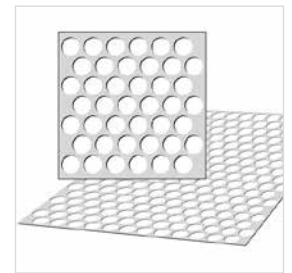

■ **LOCHBLECH RV 5.0 - 7.0**
 DIN 24041/EN10025

Material	Stärke mm	Format mm	GTIN
1.4301	1,00	1250 x 2500	4062768025035

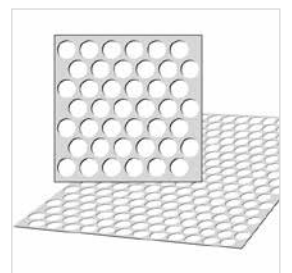

■ **LOCHBLECH RV 5.0 - 8.0**
 DIN 24041/EN10025

Material	Stärke mm	Format mm	GTIN
Stahl	1,00	1000 x 2000	4062768021617
Stahl	1,00	1500 x 3000	4062768024731
Stahl	1,50	1000 x 2000	4062768021624
Stahl	1,50	1250 x 2500	4062768021662
Stahl	1,50	1500 x 3000	4062768021709
Stahl	2,00	1000 x 2000	4062768021631
Stahl	2,00	1500 x 3000	4062768021716
Stahl	3,00	1000 x 2000	4062768021648
Stahl	3,00	1250 x 2500	4062768021693
verzinkt	1,00	1000 x 2000	4062768022904
verzinkt	1,00	1250 x 2500	4062768022942
verzinkt	1,00	1500 x 3000	4062768022973
verzinkt	1,50	1000 x 2000	4062768022911
verzinkt	1,50	1250 x 2500	4062768022256
verzinkt	1,50	1500 x 3000	4062768022959
verzinkt	2,00	1000 x 2000	4062768022928
verzinkt	2,00	1250 x 2500	4062768021686
verzinkt	2,00	1500 x 3000	4062768025004
1.4301	1,00	1000 x 2000	4062768023321
1.4301	1,50	1000 x 2000	4062768023338
1.4301	1,50	1250 x 2500	4062768023369
1.4301	2,00	1000 x 2000	4062768023345
1.4301 einseitig geschliffen	1,50	1000 x 2000	4062768024045
Aluminium	1,00	1000 x 2000	4062768023727
Aluminium	1,00	1500 x 3000	4062768025028
Aluminium	2,00	1000 x 2000	4062768023741
Aluminium	2,00	1250 x 2500	4062768023758
Aluminium	3,00	1000 x 2000	4062768023765

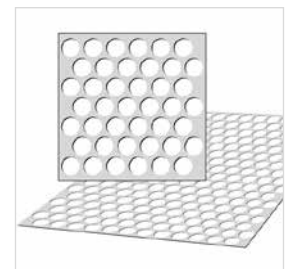

Wir erweitern ständig unser Lagerprogramm, nicht aufgeführte Abmessungen sind auf Anfrage lieferbar.

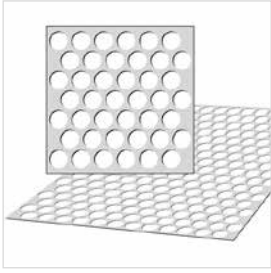

■ **LOCHBLECH RV 6.0 - 9.0**
 DIN 24041/EN10025

Material	Stärke mm	Format mm	GTIN
Stahl	3,00	1000 x 2000	4062768021778

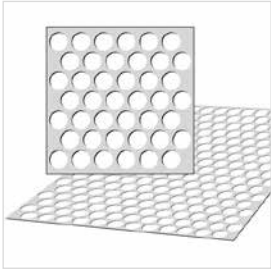

■ **LOCHBLECH RV 8.0 - 12.0**
 DIN 24041/EN10025

Material	Stärke mm	Format mm	GTIN
Stahl	1,00	1000 x 2000	4062768021792
Stahl	1,50	1000 x 2000	4062768021808
Stahl	1,50	1250 x 2500	4062768021846
Stahl	1,50	1500 x 3000	4062768021853
Stahl	2,00	1000 x 2000	4062768021815
Stahl	2,00	1250 x 2500	4062768021884
Stahl	4,00	1000 x 2000	4062768021839
verzinkt	1,50	1000 x 2000	4062768021860
1.4301	1,50	1000 x 2000	4062768023413
1.4301	2,00	1000 x 2000	4062768023420
Aluminium	2,00	1000 x 2000	4062768023857
Aluminium	2,00	1250 x 2500	4062768023840

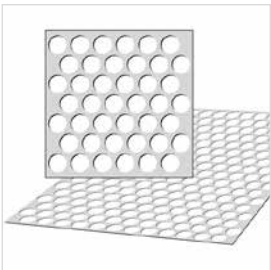

■ **LOCHBLECH RV 10.0 - 15.0**
 DIN 24041/EN10025

Material	Stärke mm	Format mm	GTIN
Stahl	1,00	1000 x 2000	4062768021907
Stahl	1,50	1000 x 2000	4062768021921
Stahl	1,50	1250 x 2500	4062768021976
Stahl	1,50	1500 x 3000	4062768021983
Stahl	2,00	1000 x 2000	4062768021938
Stahl	2,00	1250 x 2500	4062768021990
Stahl	2,00	1500 x 3000	4062768022010
Stahl	3,00	1000 x 2000	4062768021945
verzinkt	1,50	1000 x 2000	4062768024014
verzinkt	1,50	1250 x 2500	4062768024366
verzinkt	1,50	1500 x 3000	4062768023024
verzinkt	2,00	1000 x 2000	4062768023031
verzinkt	2,00	1250 x 2500	4062768022003
verzinkt	2,00	1500 x 3000	4062768024670
1.4301	1,00	1000 x 2000	4062768023437
1.4301	1,50	1000 x 2000	4062768023444
1.4301	1,50	1250 x 2500	4062768023451
1.4301	2,00	1000 x 2000	4062768023468
1.4301	2,00	1250 x 2500	4062768023482
1.4301 beidseitig geschliffen K240	1,50	1000 x 2000	4062768024625
1.4301 einseitig geschliffen	1,50	1000 x 2000	4062768024052
1.4301 einseitig geschliffen	1,50	1250 x 2500	4062768024069
Aluminium	1,50	1000 x 2000	4062768023871
Aluminium	2,00	1000 x 2000	4062768023888
Aluminium	2,00	1250 x 2500	4062768023895

Wir erweitern ständig unser Lagerprogramm, nicht aufgeführte Abmessungen sind auf Anfrage lieferbar.

■ **LOCHBLECH RV 15.0 - 20.0**

DIN 24041/EN10025

Material	Stärke mm	Format mm	GTIN
Stahl	1,50	1000 x 2000	4062768022072
Stahl	2,00	1000 x 2000	4062768022089
Stahl	2,00	1250 x 2500	4062768022096
Stahl	3,00	1000 x 2000	4062768022133
verzinkt	2,00	1250 x 2500	4062768025011

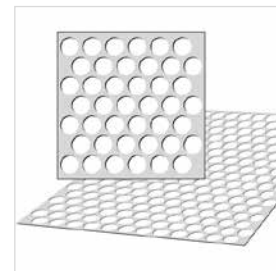

■ **LOCHBLECH RV 15.0 - 21.0**

DIN 24041/EN10025

Material	Stärke mm	Format mm	GTIN
Stahl	2,00	1500 x 3000	4062768022102
verzinkt	2,00	1250 x 2500	4062768022126

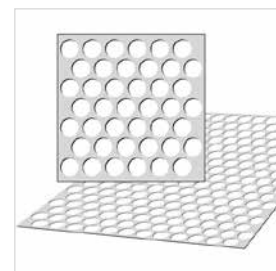

■ **LOCHBLECH RV 20.0 - 28.0**

DIN 24041/EN10025

Material	Stärke mm	Format mm	GTIN
Stahl	2,00	1000 x 2000	4062768022164
Stahl	2,00	1500 x 3000	4062768022188
verzinkt	2,00	1000 x 2000	4062768022195
verzinkt	2,00	1250 x 2500	4062768022201
Aluminium	2,00	1000 x 2000	4062768022140

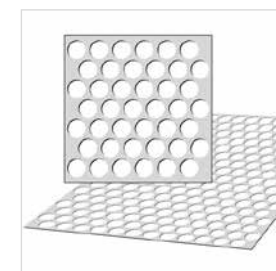

■ **SKIZZE LOCHBLECHE**

LOCHWEITE, LOCHTEILUNG, STEG

RV
 Rundlochung in
 versetzten Reihen

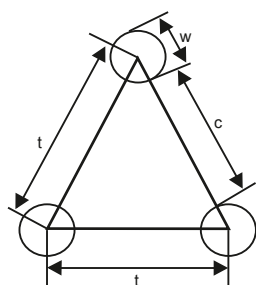

RG
 Rundlochung in
 geraden Reihen

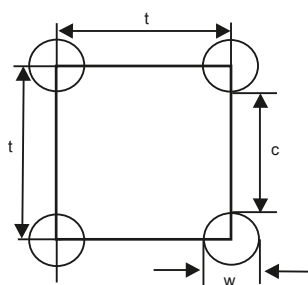

QG
 Quadratlochung in
 geraden Reihen

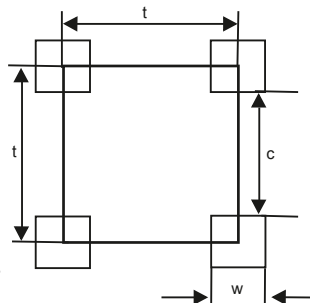

w = Lochweite

t = Lochteilung

c = Steg

Wir erweitern ständig unser Lagerprogramm, nicht aufgeführte Abmessungen sind auf Anfrage lieferbar.

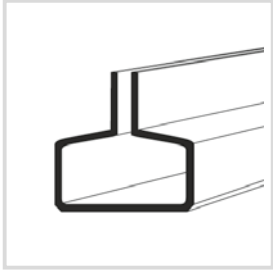

■ **EINFASSPROFIL T-PROFIL**
 EN10130

Material	Format mm	GTIN
Stahl	20 x 20 x 1,25	4062768025059
verzinkt	20 x 20 x 1,25	4062768025066
1.4301	20 x 20 x 1,25	4062768025080

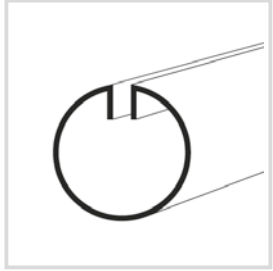

■ **EINFASSPROFIL RUND**
 EN10130

Material	Format mm	GTIN
Stahl	27 x 1,50	4062768025141
verzinkt	18 x 1,25	4062768025073
1.4301 geschliffen K240	18 x 1,25	4062768025134
1.4301 geschliffen K240	27 x 1,50	4062768025158
1.4301	18 x 1,25	4062768025097



■ **EINFASSPROFIL RECHTECK**
 EN10088

Material	Format mm	GTIN
1.4301	30 x 20 x 1,5	4062768025110



Wir erweitern ständig unser Lagerprogramm, nicht aufgeführte Abmessungen sind auf Anfrage lieferbar.

© Peter Lutz PIXARBY

NEU: ERWEITERTES LAGERPROGRAMM AN FLACHBLECHEN

TITANZINKBLECH

KUPFERBANDBLECH

EDELSTAHLFLACHBLECH

STAHLFLACHBLECH

FARBALUMINIUM

Bild © Rheinzink

TITANZINKBLECH – TAFELN

DIN EN 988

Stärke mm	Tafel-Format mm	kg/Tafel	Artikelbezeichnung	GTIN
0,70	1000 x 2000	10,10	Titanzink-Tafelblech blank	2030280300376
0,70	1000 x 2000	10,60	NedZink Nova Tafelblech patiniert	2030280300666
0,70	1250 x 2500	15,78	Titanzink-Tafelblech blank	2030280300826
0,80	1000 x 3000	17,28	Titanzink-Tafelblech blank	2030280300819
1,00	1000 x 2000	14,50	Titanzink-Tafelblech blank	2030280300383
1,00	1250 x 2500	22,55	Titanzink-Tafelblech blank	2030280300833
1,00	1250 x 3000	27,10	Titanzink-Tafelblech blank	2030280300840
1,50	1000 x 2000	21,74	Titanzink-Tafelblech blank	2030280300673

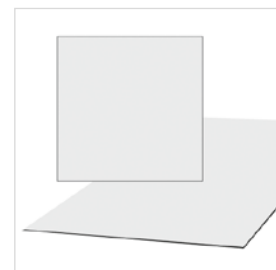

TITANZINKBLECH – TONNEN- & KLEINCOILS

DIN EN 988

Stärke mm	Breite mm	Coil kg / m	Artikelbezeichnung	GTIN
0,70	500	ca. 1000 kg / 400 m	RHEINZINK BAND CLASSIC walzblank	2030280300260
0,70	600	ca. 100 kg / 33 m	RHEINZINK BAND prePatina blaugrau	2030280300215
0,70	600	ca. 1000 kg / 330 m	RHEINZINK BAND CLASSIC walzblank	2030280300253
0,70	670	ca. 1000 kg / 300 m	RHEINZINK BAND CLASSIC walzblank	2030280300246
0,70	670	ca. 100 kg / 30 m	RHEINZINK BAND prePatina blaugrau	2030280300222
0,70	800	ca. 100 kg / 25 m	RHEINZINK BAND CLASSIC walzblank	2030280300192
0,70	1000	ca. 1000 kg / 200 m	RHEINZINK BAND CLASSIC walzblank	2030280300239
0,70	200	ca. 42 kg / 42 m	NedZink Zinkbandblech Naturel	2030280300277
0,70	250	ca. 53 kg / 42 m	NedZink Zinkbandblech Naturel	2030280300284
0,70	285	ca. 60 kg / 42 m	NedZink Zinkbandblech Naturel	2030280300291
0,70	333	ca. 70 kg / 42 m	NedZink Zinkbandblech Naturel	2030280300307
0,70	400	ca. 85 kg / 42 m	NedZink Zinkbandblech Naturel	2030280300314
0,70	500	ca. 75 kg / 30 m	NedZink Zinkbandblech Naturel	2030280300321
0,70	600	ca. 90 kg / 30 m	NedZink Zinkbandblech Naturel	2030280300338
0,70	670	ca. 100 kg / 30 m	NedZink Zinkbandblech Naturel	2030280300345
0,70	800	ca. 121 kg / 30 m	NedZink Zinkbandblech Naturel	2030280300352
0,70	1000	ca. 1000 kg / 200 m	NedZink Zinkbandblech Naturel	2030280300413
0,70	1000	ca. 150 kg / 30 m	NedZink Zinkbandblech Naturel	2030280300369
0,60	500	ca. 70 kg / 30 m	VZ-Bandblech DX51D+Z275	2030280300512
0,60	800	ca. 115,20 kg / 30 m	VZ-Bandblech DX51D+Z275	2030280300482
0,60	1000	ca. 144 kg / 30 m	VZ-Bandblech Standard	2030280300475

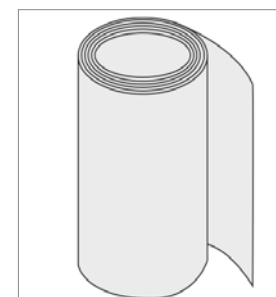

Wir erweitern ständig unser Lagerprogramm, nicht aufgeführte Abmessungen sind auf Anfrage lieferbar.

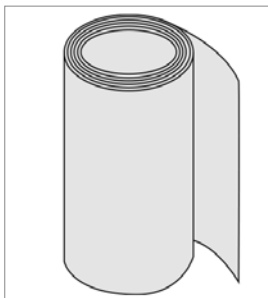

■ KUPFERBANDBLECH CU-DHP HALBHART
CW024A

Stärke mm	Breite mm	Coil kg / m	Artikelbezeichnung	GTIN
0,60	250	ca. 40,50 kg / 30 m	Kupfer-Band CU DHP R240 EN1172	2030280300062
0,60	285	ca. 45 kg / 30 m	Kupfer-Band CU DHP R240 EN1172	2030280300741
0,60	333	ca. 53,95 kg / 30 m	Kupfer-Band CU DHP R240 EN1172	2030280300055
0,60	400	ca. 64,80 kg / 30 m	Kupfer-Band CU DHP R240 EN1172	2030280300048
0,60	500	ca. 81 kg / 30 m	Kupfer-Band CU DHP R240 EN1172	2030280300031
0,60	600	ca. 97,20 kg / 30 m	Kupfer-Band CU DHP R240 EN1172	2030280300024
0,60	670	ca. 108,54 kg / 30 m	Kupfer Band CU DHP R240 EN1172	2030280300130
0,60	1000	ca. 150 kg / 30 m	Kupfer-Band CU DHP R240 EN1172	2030280300017
0,70	1000	ca. 180 kg / 30 m	Kupfer-Band CU DHP R240 EN1172	2030280300710

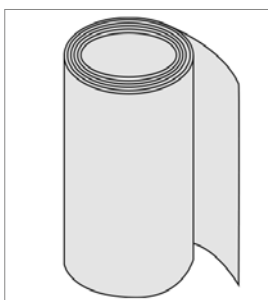

■ EDELSTAHLBLECH VOM COIL
FALZQUALITÄT

Stärke mm	Breite mm	Coil kg / m	Artikelbezeichnung	GTIN
0,50	1000	ca. 110 kg / 30 m	Uginox FTE Patina K41	2030280300611
0,50	5000	ca. 100 kg / 25 m	Roofinox Classic bürstgewalzt o. Folie	2030280300574
0,60	1000	ca. 144 kg / 30 m	VA- Bandblech 1.4301	2030280300659

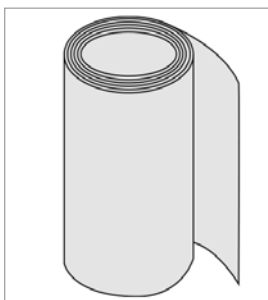

■ PREFALZ FARBALUMINIUM
FALZQUALITÄT

Stärke mm	Breite mm	Coil kg / m	Artikelbezeichnung	GTIN
0,70	500	60 kg / 63 m	PREFALZ P.10 Prefaweiß	2030280500738
0,70	500	60 kg / 63 m	PREFALZ Patina Grau Glatt	2341993826900
0,70	500	60 kg / 63 m	PREFALZ P.10 Hellgrau Glatt	2823917794781
0,70	500	60 kg / 63 m	PREFALZ P.10 Zinkgrau Glatt	2030280500950
0,70	500	60 kg / 63 m	PREFALZ P.10 Dunkelgrau Glatt	2030280501384
0,70	500	60 kg / 63 m	PREFALZ P.10 Anthrazit Glatt	2639484012919
0,70	500	60 kg / 63 m	PREFALZ P.10 Braun Glatt	2613191443945
0,70	650	60 kg / 49 m	PREFALZ P.10 Reinweiß Glatt	2222703236960
0,70	650	60 kg / 49 m	PREFALZ P.10 Prefaweiß	2030280501322
0,70	650	60 kg / 49 m	PREFALZ Silbermetallic Glatt	2030280501001
0,70	650	60 kg / 49 m	PREFALZ Patina Grau Glatt	2718373969555
0,70	650	60 kg / 49 m	PREFALZ P.10 Hellgrau Glatt	2379003159359
0,70	650	60 kg / 49 m	PREFALZ P.10 Dunkelgrau Glatt	2030280501100
0,70	650	60 kg / 49 m	PREFALZ P.10 Anthrazit Glatt	2683072052023
0,70	650	60 kg / 49 m	PREFALZ P.10 Ziegelrot Glatt	2030280500981
0,70	650	60 kg / 49 m	PREFALZ P.10 Oxydrot Glatt	2030280500974
0,70	650	60 kg / 49 m	PREFALZ P.10 Nussbraun Glatt	2030280500998
0,70	650	60 kg / 49 m	PREFALZ P.10 Braun stucco	2030280501407
0,70	650	60 kg / 49 m	PREFALZ P.10 Braun Glatt	2661999942580
0,70	1000	60 kg / 32 m	PREFALZ P.10 Reinweiß Glatt	2030280500967
0,70	1000	60 kg / 32 m	PREFALZ P.10 Prefaweiß	2030280501339
0,70	1000	60 kg / 32 m	PREFALZ Patina Grau Glatt	2030280501094
0,70	1000	60 kg / 32 m	PREFALZ P.10 Hellgrau Glatt	2030280500677
0,70	1000	60 kg / 32 m	PREFALZ Silbermetallic Glatt	2030280501117
0,70	1000	60 kg / 32 m	PREFALZ P.10 Dunkelgrau Glatt	2030280501308
0,70	1000	60 kg / 32 m	PREFALZ P.10 Anthrazit Glatt	2030280500646
0,70	1000	60 kg / 32 m	PREFALZ P.10 stucco Anthrazit	2030280501278
0,70	1000	60 kg / 32 m	PREFALZ Schwarzgrau Glatt	2030280501292
0,70	1000	60 kg / 32 m	PREFALZ P.10 Schwarz Glatt	2030280501285
0,70	1000	60 kg / 32 m	PREFALZ P.10 Oxydrot Glatt	2030280500943
0,70	1000	60 kg / 32 m	PREFALZ P.10 Braun stucco	2030280501391
0,70	1000	60 kg / 32 m	PREFALZ P.10 Braun Glatt	2030280500707

Wir erweitern ständig unser Lagerprogramm, nicht aufgeführte Abmessungen sind auf Anfrage lieferbar.

TAFELBLECHE FARBBESCHICHTET, RSL, EINSEITIG FOLIERT
 BESCHICHTUNG IM COIL-COATING-VERFAHREN GEMÄSS EN 1396

Stärke mm	Format mm	Farbe	RAL		GTIN
0,80	1250 x 2500	Anthrazit	ähnl. 7016	25 my	2030281100265
0,80	1250 x 2500	Reinweiß	ähnl. 9010	25 my	2030281100579
0,80	1250 x 2500	Verkehrsweiß	ähnl. 9016	25 my	2030281100548
1,00	1250 x 2500	Weißaluminium	ähnl. 9006	25 my	2030250500096
1,50	1250 x 2500	Verkehrsweiß	ähnl. 9016	25 my	2030281100142
1,50	1500 x 3000	Anthrazit	ähnl. 7016	25 my	2030281100067
1,50	1500 x 3000	Grauweiß	ähnl. 9002	25 my	2030281100432
1,50	1500 x 3000	Weißalu	ähnl. 9006	25 my	2030281100456
1,50	1500 x 3000	Graualu	ähnl. 9007	25 my	2030281100425
1,50	1500 x 3000	Verkehrsweiß	ähnl. 9016	25 my	2030281100029
2,00	1000 x 2000	Reinweiß	ähnl. 9010	25 my	2030281100333
2,00	1250 x 2500	Reinweiß	ähnl. 9010	25 my	2030281100371
2,00	1250 x 2500	Verkehrsweiß	ähnl. 9016	25 my	2030281100180
2,00	1250 x 2500	Grauweiß	ähnl. 9002	25 my	2030281100586
2,00	1500 x 3000	Reinweiß	ähnl. 9010	25 my	2030280105094
2,00	1500 x 3000	Verkehrsweiß	ähnl. 9016	25 my	2030281100098
2,00	1500 x 3000	Anthrazit	ähnl. 7016	25 my	2030281100104

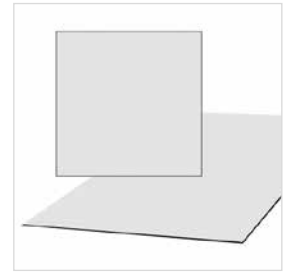

RAL-Farben:

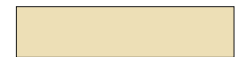

RAL 1015 Hellelfenbein



RAL 1019 Graubeige



RAL 3009 Oxidrot



RAL 6005 Moosgrün



RAL 6011 Resedagrün



RAL 7016 Anthrazitgrau



RAL 7035 Lichtgrau



RAL 8004 Kupferbraun



RAL 8011 Nussbraun



RAL 8012 Rotbraun

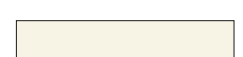

RAL 9001 Cremeweiß

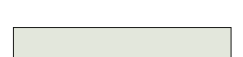

RAL 9002 Grauweiß



RAL 9006 Weißaluminium

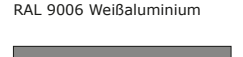

RAL 9007 Graualuminium

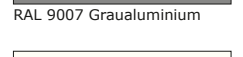

RAL 9010 Reinweiß



RAL 9016 Verkehrsweiß

STAHLFLACHBLECH – BESCHICHTETE TAFELWARE

Stärke mm	Format mm	Farbe	RAL		GTIN
0,75	1250 x 2500	Anthrazitgrau	ähnl. 7016	25 my	2030250500133
0,75	1250 x 2500	Rotbraun	ähnl. 8012	25 my	2130250500017
0,75	1250 x 2500	Grauweiß	ähnl. 9002	25 my	2130250500062
0,75	1250 x 2500	Weißaluminium	ähnl. 9006	25 my	2030250500126
0,75	1250 x 3000	Rotbraun	ähnl. 8012	25 my	2130250500024
0,75	1250 x 3000	Grauweiß	ähnl. 9002	25 my	2130250500079
1,50	1500 x 3000	Anthrazitgrau	ähnl. 7016	25 my	2030250500454
1,50	1500 x 3000	Grauweiß	ähnl. 9002	25 my	2030250500430
1,50	1500 x 3000	Weißaluminium	ähnl. 9006	25 my	2030250500447

Wir erweitern ständig unser Lagerprogramm, nicht aufgeführte Abmessungen sind auf Anfrage lieferbar.

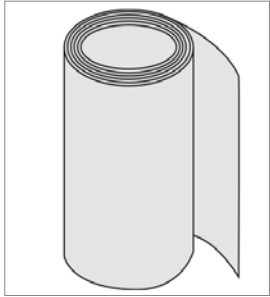
■ STAHLFLACHBLECH – BESCHICHTETE COILWARE

Stärke mm	Format mm	Farbe	RAL		GTIN
0,75	1250 x 20000	Hellelfenbein	ähnl. 1015	25 my	2030250500140
0,75	1250 x 20000	Graubeige	ähnl. 1019	25 my	2030250500386
0,75	1250 x 20000	Oxidrot	ähnl. 3009	25 my	2130250500086
0,75	1250 x 20000	Moosgrün	ähnl. 6005	25 my	2030250500157
0,75	1250 x 20000	Resedagrün	ähnl. 6011	25 my	2030250500164
0,75	1250 x 20000	Anthrazitgrau	ähnl. 7016	25 my	2030250500171
0,75	1250 x 20000	Lichtgrau	ähnl. 7035	25 my	2030250500188
0,75	1250 x 20000	Kupferbraun	ähnl. 8004	25 my	2030250500195
0,75	1250 x 20000	Nussbraun	ähnl. 8011	25 my	2030250500201
0,75	1250 x 20000	Rotbraun	ähnl. 8012	25 my	2030250500119
0,75	1250 x 20000	Cremeweiß	ähnl. 9001	25 my	2030250500225
0,75	1250 x 20000	Grauweiß	ähnl. 9002	25 my	2130250500055
0,75	1250 x 20000	Weißaluminium	ähnl. 9006	25 my	2030250500218
0,75	1250 x 20000	Graualuminium	ähnl. 9007	25 my	2030250500232
0,75	1250 x 20000	Reinweiß	ähnl. 9010	25 my	2030250500249
0,75	1250 x 30000	Oxidrot	ähnl. 3009	25 my	2130250500048
0,75	1250 x 40000	Anthrazitgrau	ähnl. 7016	25 my	2030250500393
0,75	1250 x 40000	Grauweiss	ähnl. 9002	25 my	2030250500409
0,75	1250 x 40000	Weißaluminium	ähnl. 9006	25 my	2030250500416
0,75	1250 x 40000	Graualuminium	ähnl. 9007	25 my	2030250500423

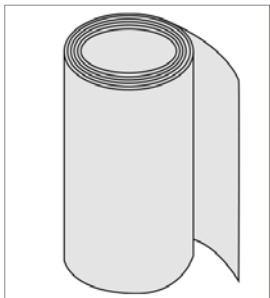
■ STAHLFLACHBLECH – BESCHICHTETE TONNENCOILS RID508

Stärke mm	Breite mm	Farbe	RAL		GTIN
0,75	1250	Oxidrot	ähnl. 3009	25 my	2030250500256
0,75	1250	Anthrazitgrau	ähnl. 7016	25 my	2030250500263
0,75	1250	Grauweiß	ähnl. 9002	25 my	2030250500270
0,75	1250	Weißaluminium	ähnl. 9006	25 my	2030250500287
0,75	1250	Reinweiß	ähnl. 9010	25 my	2030250500300
1,00	1250	Oxidrot	ähnl. 3009	25 my	2030250500317
1,00	1250	Anthrazitgrau	ähnl. 7016	25 my	2030250500324
1,00	1250	Grauweiß	ähnl. 9002	25 my	2030250500331

Wir erweitern ständig unser Lagerprogramm, nicht aufgeführte Abmessungen sind auf Anfrage lieferbar.

RAL-Farben:



RAL 1015 Hellelfenbein



RAL 1019 Graubeige



RAL 3009 Oxidrot



RAL 6005 Moosgrün



RAL 6011 Resedagrün



RAL 7016 Anthrazitgrau



RAL 7035 Lichtgrau



RAL 8004 Kupferbraun



RAL 8011 Nussbraun



RAL 8012 Rotbraun

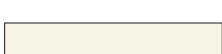

RAL 9001 Cremeweiß



RAL 9002 Grauweiß



RAL 9006 Weißaluminium



RAL 9007 Graualuminium

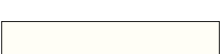

RAL 9010 Reinweiß

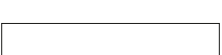

RAL 9016 Verkehrsweiß



Bild © Rheinzink

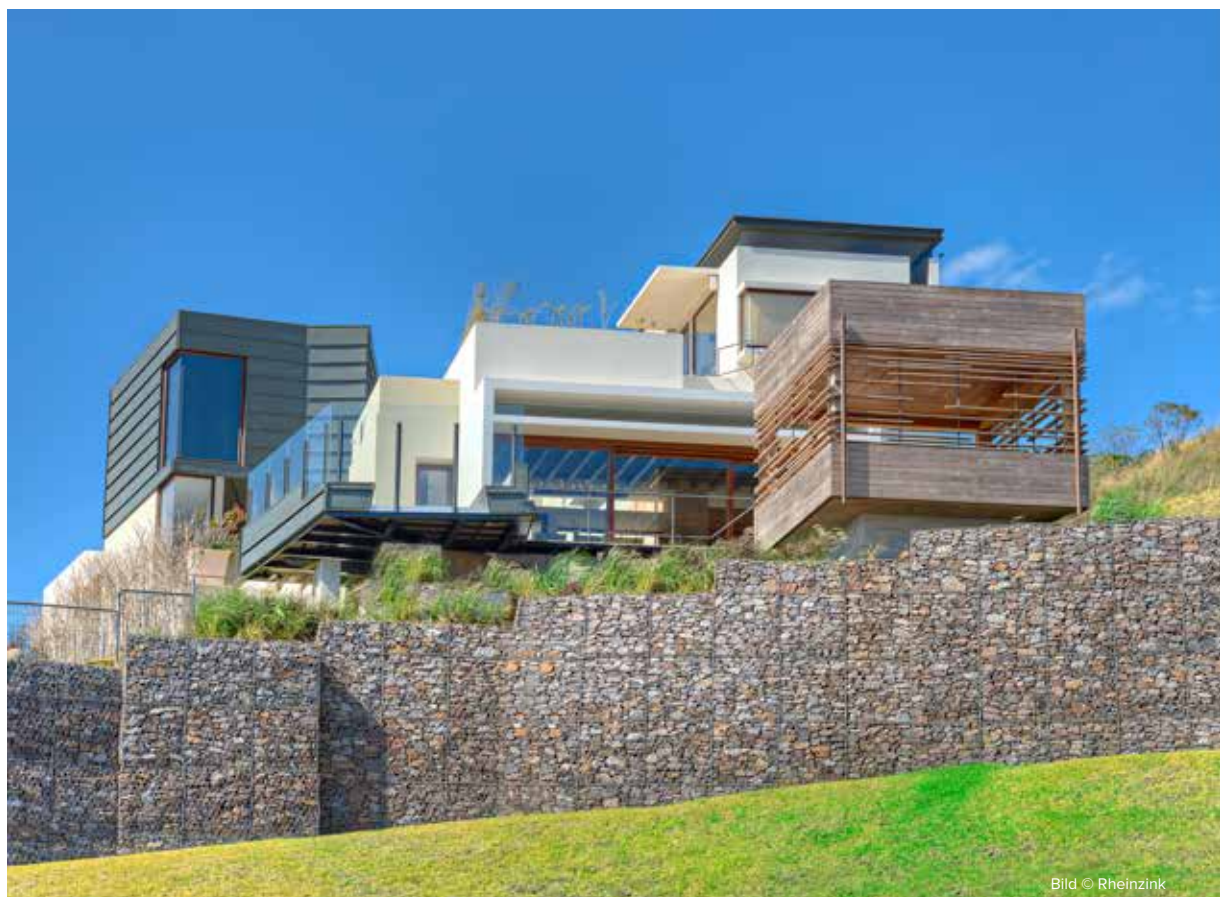

Bild © Rheinzink