



Bild © Kessel



KELLERABLÄUFE

MIT/OHNE RÜCKSTAUSICHERUNGEN
LEICHTFLÜSSIGKEITSSPERREN (HEIZÖLSPERREN)





LEGENDE:



Material

-  Ecoguss
-  Kunststoff
-  Metall



Abflussleistung

-  0,4–0,9 l/s
-  1,0–1,9 l/s
-  >2,0 l/s



Bauhöhe

-  min. 63 mm
-  min. 95 mm
-  min. 130 mm



Nennweite (DN)

-  DN 40–50
-  DN 50–70
-  ≥DN 100



Auslaufposition

-  senkrecht
-  waagrecht

Funktion

-  Schützt bei Rückstau
-  Entsorgt bei Rückstau

Position zum Kanal

-  Gefälle zum Kanal
-  Kein Gefälle zum Kanal

RÜCKSTAUPUMPANLAGE PUMPFIX S

DER BESONDERE MIT RÜCKSTAUVERSCHLUSS UND PUMPE

Stärker als der Rückstau: Der Pumpfix S ist der einzige Kellerablauf mit Rückstauverschluss, der gegen Rückstau pumpt. Im Normalfall entsorgt er fäkalienfreies Abwasser kontinuierlich über das freie Gefälle zum Kanal hin – auch bei Wasserrohrbruch oder eindringendem Hochwasser. Doch seine wahre Stärke zeigt er im Fall von Rückstau: Dann schaltet sich automatisch die Pumpe hinzu und der Pumpfix S entwässert verlässlich selbst gegen den Rückstaudruck. Er ist auch ideal dafür geeignet, einen Kellertreppenabgang im Außenbereich zu entwässern.

Der Pumpfix S ist in zwei Varianten erhältlich: einer kompakten Ausführung mit Kunststoffrost, die sich besonders für die Sanierung eignet und einer größeren Ausführung mit zahlreichen Anschlussmöglichkeiten und einer befahrbaren Oberfläche.

EINBAU IN WU-BETON

Beim Einbau in WU-Beton gewährleistet das KESSEL-Dichtungsset die sichere Abdichtung gegen drückendes Wasser. Mit dem Verlängerungsstück mit mittigem Flansch und elastomerer Sperrbahn lassen sich auch vertiefte Einbausituationen realisieren.

WEITERE ANSCHLÜSSE

Neben der Zulaufmöglichkeit über den Rost lassen sich auch mehrere seitliche Zuläufe, zum Beispiel für Dusche, Waschmaschine und Waschbecken anbringen. Somit kann der Kellerablauf Pumpfix S auch als zentrale Rückstausicherung eingesetzt werden.



■ RÜCKSTAUPUMPANLAGE PUMPFIX S
EINBAU IN DIE BODENPLATTE



• Material: Kunststoff

Ausführung:

- Rückstauverschluss
- Anlage für Verbau in WU-Beton geeignet, Grundwasserbeständigkeit von 3 m
- Pumpe GTF 500-S1 (pumpt gegen 0,7 bar = 7 m Wassersäule) mit integriertem Geruchsverschluss
- dauerlauffähige Pumpe mit Freistromrad für höchste Betriebssicherheit
- optimaler Zugang für Liner/Spirale dank freiem Auslaufquerschnitt
- teleskopisches Aufsatzstück mit integrierter Ablauffunktion und Flansch für Abdichtung im Verbund
- inkl. zwei DN 50 Zulaufstutzen für Kabelleerrohr und Zulauf
- Anlage steckerfertig und werkzeugfrei zu warten
- Abdeckung: schwarz, Klasse K 3
- Kabellänge: 5 m
- Abflussleistung: 1,6 l/s
- Einbautiefe (T): 330 – 460 mm
- Aussparungsmaße: 600 × 600 mm



Abb. Kessel Art.-Nr. 280451S

Hinweis: Als Hebeanlage nicht zu verwenden

Art.-Nr.	Kessel Art.-Nr.	Bezeichnung	Ausführung
5033010146	280451S	Rückstaupumpanlage Pumpfix S	mit schwarzer Abdeckung

Auch mit
befliesbarer
Abdeckung
lieferbar.

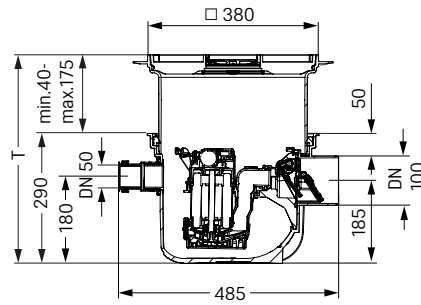

■ RÜCKSTAUPUMPANLAGE PUMPFIX S EINBAU IN DIE BODENPLATTE

- Material: Kunststoff

Ausführung:

- Rückstauverschluss
- ideal für die Sanierung, nur 50 mm vom Scheitel des Auslaufs zur OKFF
- Pumpe GTF 500-S1 (pumpt gegen 0,7 bar = 7 m Wassersäule) mit integriertem Geruchsverschluss
- dauerlauffähige Pumpe mit Freistromrad für höchste Betriebssicherheit
- optimaler Zugang für Liner/Spirale dank freiem Auslaufquerschnitt
- inkl. 2 x DN 50 und 1 x DN 100 Durchgangsdichtungen für Kabelleerrohr und Zuläufe
- Anlage steckerfertig und werkzeugfrei zu warten
- integrierte Ablauffunktion
- Abdeckung/Schlitzrost: Kunststoff schwarz, Klasse A15
- Kabellänge: 5 m
- Abflussleistung: 1,6 l/s
- Aussparungsmaße: 550 × 350 mm

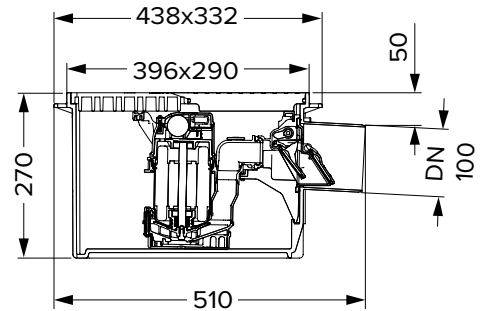

Hinweis: Als Hebeanlage nicht zu verwenden

Art.-Nr.	Kessel Art.-Nr.	Bezeichnung	Ausführung
5033010147	280450	Rückstaupumpanlage Pumpfix S	mit Schlitzrost, schwarz, Kl. A 15

ZUBEHÖR FÜR PUMPFIX S



■ ABDECKUNG MIT SCHLITZRÖST

- Inkl. Dichtung und Entriegelungsschlüssel
- Für Lock & Lift, für teleskopische Aufsatzstücke bei Einbau in der Bodenplatte

Art.-Nr.	Kessel Art.-Nr.	Klasse	Kompatibilität Art.-Nr.	
5033050005	830053	schwarz	A 15	5033010146 (280451S)
5033050019	830054	steingrau, befliesbar	A 15	5033010146 (280451S)



■ VERLÄNGERUNGSSTÜCK MIT MITTIGEM FLANSCH

- Passend für Anlagen zum Einbau in die Bodenplatte
- Für den Einbau in WU-Beton
- Inkl. Dichtungssatz bestehend aus: Gegenflansch aus Kunststoff inkl. Schrauben, Elastomere Sperrbahn aus NK/SBR Ø 800 mm
- Bauzeitschutzabdeckung
- Komplett montiert

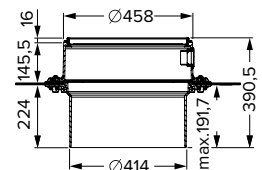

Art.-Nr.	Kessel Art.-Nr.	Verlängerung	Kompatibilität Art.-Nr.
5033040054	83075	max. 360 mm	5033010146 (280451S)



■ VERLÄNGERUNGSSTÜCK MIT FLANSCH UND GEGENFLANSCH

- Für den Einbau in die Bodenplatte
- Für den Anschluss an eine bauseitige Dichtbahn
- Inklusive Schrauben

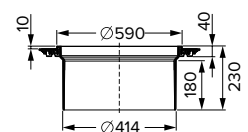

Art.-Nr.	Kessel Art.-Nr.	Verlängerung	Kompatibilität Art.-Nr.
5033040083	83073	max. 140 mm	5033010146 (280451S)

AUFSATZSTÜCK

• Kunststoff, Höhe 220 mm

Art.-Nr.	Kessel Art.-Nr.	Kompatibilität Art.-Nr.
5033010029	32500	5033010147 (280450)

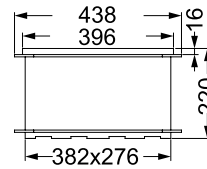

ABDECKUNG MIT SCHLITZROST

Art.-Nr.	Kessel Art.-Nr.	Klasse	Kompatibilität Art.-Nr.
5033010017	30001S	A 15	5033010147 (280450)

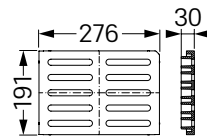

Auch in
Steingrau
lieferbar.

ABDECKUNG TAGWASSERDICHT

Art.-Nr.	Kessel Art.-Nr.	Klasse	Kompatibilität Art.-Nr.
5033010018	30003S	A 15	5033010147 (280450)

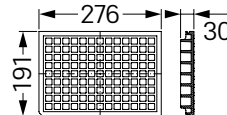

KELLERABLÄUFE MIT RÜCKSTAUVERSCHLUSS

KELLERABLAUF UNIVERSALE PLUS: VIELSEITIG UND VORTEILHAFTER DENN JE

Noch vielseitiger als unser bisheriger, noch vorteilhafter als alle anderen Kellerabläufe mit Rückstauverschluss. Der senkrechte Anschluss an die Grundleitung und die Installation der Zuläufe auf der Bodenplatte erfordern nur eine einzige Durchdringung des Bodenaufbaus. Bei der Verlegung der Zulaufleitungen oberhalb der Bodenplatte ist die Oberkante immer identisch mit der Oberkante der Bodenplatte. Damit ist der WU-Flansch, der werkzeuglos montiert wird, immer richtig mittig positioniert. Die Rückstau-einheit ist zur Demontage und Wartung gut erreichbar. Dies und die senkrechte Rohr-führung ergeben einen freien Zugang zur Kanalreinigung.

Das Vorgehen beim Einbau ermöglicht eine klare Trennung der Gewerke zwischen Rohbau und Innenausbau. Das bedeutet Sicherheit im Gewährleistungsfall.



SICHERHEIT DURCH GEWERKETRENNUNG BEIM EINBAU

Variable Aufsatzstücke.
Drehbar, neigbar und höhenverstellbar, Klasse K 3 bis B 125. Abdeckungen in Kunststoff schwarz, Edelstahl V2A verschraubt, letzteres wahlweise für Abdichtung im Verbund.



Aufsatzstücke

Verlängerungsstück DN 200 mit 3 Zu- läufen DN 50



Verlängerungsstück mit 3 Zuläufen

Rückstaeinheit oder Geruchsverschluss zur werkzeuglosen Montage an Technik- träger



Rückstaeinheit/ Geruchsverschluss

Grundkörper Universale Plus Ausführungen mit Rückstauverschluss inkl. Geruchsver- schluss oder nur Geruchsverschluss.



Grundkörper

Jeweils wahlweise mit oder ohne werk- seitig montiertem WU-Flansch.



WU-Flansch

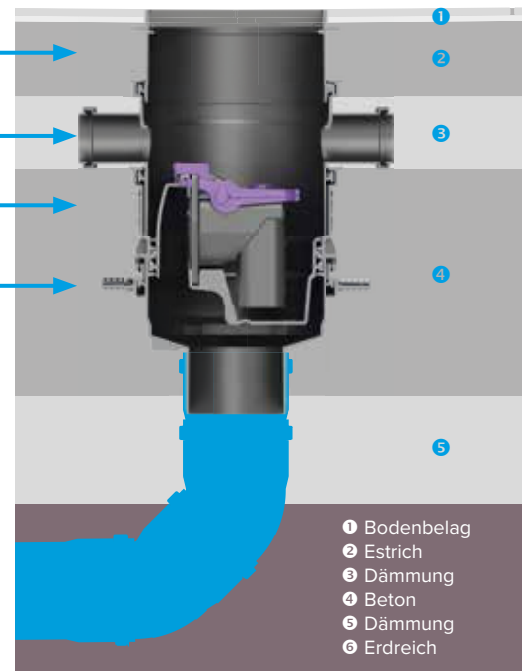

**■ KELLERABLAUF „DER UNIVERSALE PLUS“
EINBAU IN DIE BODENPLATTE**

- Material: PP
- Ausführung:
 - Auslauf senkrecht, DN 100
 - werksseitig montierter Flansch für den Einbau in WU-Beton
 - Rückstauverschluss
 - Geruchsverschluss
 - Schlammmeimer
- Sperrwasserhöhe: 60 mm
- Abflussleistung: 1,9 l/s
- Aussparungsmaße: 310 × 310 mm
- Einbautiefe: 293 – 350 mm (bei 27631) und 293 – 340 mm (bei 27641)

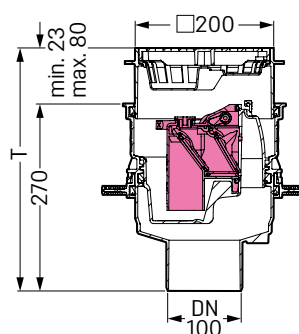

Art.-Nr.	Kessel Art.-Nr.	Abdeckung
5033050012	27631	Mit Schlitzrost 188 × 188 mm aus Kunststoff, schwarz, Klasse K 3
5033050017	27641	Mit Schlitzrost 187 × 187 mm und Rahmen aus Edelstahl V2A, verschraubt, Klasse K 3



■ KELLERABLAUF „DER UNIVERSALE“ EINBAU IN DIE BODENPLATTE

Material: PP

Ausführung:

- Nennweite DN 100
- zwei Zulaufe DN 50, ein Zulauf DN 70 mit Blindstopfen
- Rückstauverschluss
- Geruchsverschluss
- Schlammeimer

Sperrwasserhöhe: 60 mm

Abflussleistung: 1,8 l/s

Aussparungsmaße: 400 × 320 mm

Einbautiefe: 216 – 276 mm (bei 27611) und 216 – 266 mm (bei 27621)

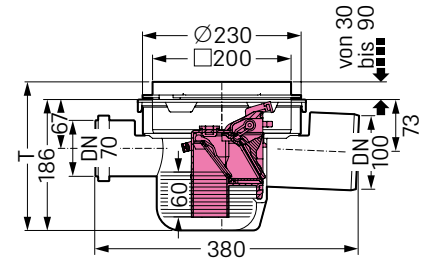

Art.-Nr.	Kessel Art.-Nr.	Abdeckung
5033010082	27611	Schlitzrost 188 × 188 mm aus Kunststoff, schwarz, Klasse K 3
5033010109	27621	Schlitzrost 187 × 187 mm und Rahmen aus Edelstahl V2A, verschraubt, Klasse K 3



■ KELLERABLAUF „DREHFIX“ EINBAU IN DIE BODENPLATTE

Material: ABS

Ausführung:

- Nennweite DN 100
- Rückstauverschluss
- Geruchsverschluss
- Schlammeimer

Sperrwasserhöhe: 60 mm

Abflussleistung: 1,8 l/s

Aussparungsmaße: 320 × 190 mm

Einbautiefe: 210 – 240 mm

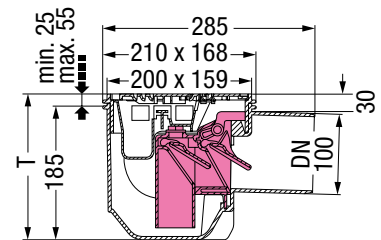

Art.-Nr.	Kessel Art.-Nr.	Abdeckung
5033010083	27301	Schlitzrost 150 × 190 mm aus Kunststoff, schwarz, Klasse K 3

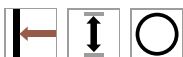

■ LEICHTFLÜSSIGKEITSSPERRE EINBAU IN DIE BODENPLATTE

Material: Kunststoff

Ausführung:

- Nennweite DN 100
- Rückstauverschluss
- Geruchsverschluss
- Schlammeimer

Sperrwasserhöhe: 50 mm

Abflussleistung: 1,0 l/s

Aussparungsmaße: 400 × 250 mm

Einbautiefe: 216 – 276 mm

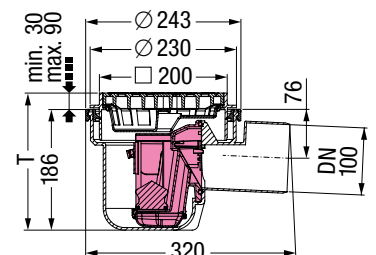

Art.-Nr.	Kessel Art.-Nr.	Abdeckung
5033010088	52101	Schlitzrost 188 × 188 mm aus Kunststoff, schwarz, Klasse K 3

KELLERABLÄUFE OHNE RÜCKSTAUVERSCHLUSS

■ KELLERABLAUF

EINBAU IN DIE BODENPLATTE

Material: PP

Ausführung:

- Nennweite DN 100
- zwei Zulaufe DN 50, ein Zulauf DN 70 mit Blindstopfen
- Geruchsverschluss
- Schlammeimer

Sperrwasserhöhe: 60 mm

Abflussleistung: 1,8 l/s

Aussparungsmaße: 400 × 320 mm

Einbautiefe: 216 – 276 mm (bei 29111) und 216 – 266 mm (bei 29121)

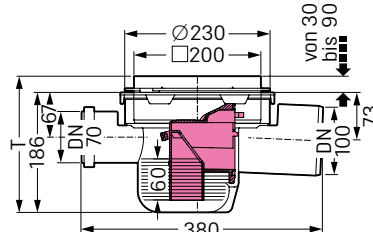

Art.-Nr.	Kessel Art.-Nr.	Abdeckung
5033010098	29111	Schlitzrost 188 × 188 mm aus Kunststoff, schwarz, Klasse K 3
5033010152	29121	Schlitzrost 187 × 187 mm aus Edelstahl V2A, Rahmen aus Edelstahl V2A, verschraubt, Klasse K 3

■ KELLERABLAUF

EINBAU IN DIE BODENPLATTE

Material: PP

Ausführung:

- Nennweite DN 100
- Geruchsverschluss
- Schlammeimer

Sperrwasserhöhe: 60 mm

Abflussleistung: 1,8 l/s

Aussparungsmaße: 320 × 190 mm

Einbautiefe: 210 – 240 mm

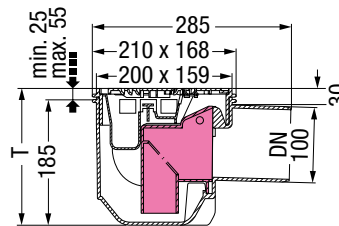

Art.-Nr.	Kessel Art.-Nr.	Abdeckung
5033010148	33101	Schlitzrost 150 × 190 mm aus Kunststoff, schwarz, Klasse K 3

■ KELLERABLAUF

EINBAU IN DIE BODENPLATTE

Material: PP

Ausführung:

- Nennweite DN 100
- Geruchsverschluss
- Schlammeimer

Sperrwasserhöhe: 60 mm

Abflussleistung: 1,6 l/s

Aussparungsmaße: 220 × 280 mm

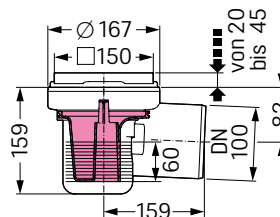

Art.-Nr.	Kessel Art.-Nr.	Abdeckung
5033010001	36501	Schlitzrost 138 × 138 mm aus Kunststoff, schwarz, Klasse K 3



■ KELLERABLAUF „PRACTICUS“
EINBAU IN DIE BODENPLATTE

Material: PP, Aufsatz aus ABS
Ausführung:
• Nennweite DN 100
• herausnehmbaren Geruchsverschluss
Abdeckung: Schlitzrost 138 × 138 mm aus Kunststoff, schwarz, Klasse K 3
Abflussleistung: 1,6 l/s / 1,1 l/s bei Anstau 20 mm / 10 mm

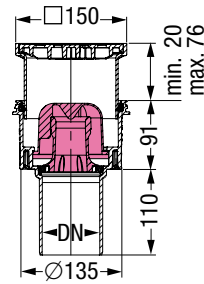

Kessel Art.-Nr.
45210.40

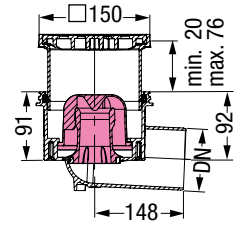

Kessel Art.-Nr.
45110.40

Art.-Nr.	Kessel Art.-Nr.	Auslauf
5033010052	45110.40	Auslauf seitlich, Aussparungsmaße: 220 × 180 mm
5033010056	45210.40	Auslauf senkrecht, Aussparungsmaße: 180 × 180 mm



■ LEICHTFLÜSSIGKEITSSPERRE
EINBAU IN DIE BODENPLATTE

Material: Kunststoff
Ausführung:
• Nennweite DN 100
• Geruchsverschluss
• Schlammeimer
Sperrwasserhöhe: 50 mm
Abflussleistung: 1,0 l/s
Aussparungsmaße: 400 × 250 mm
Einbautiefe: 216 – 276 mm

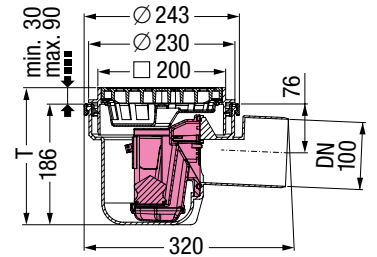

Art.-Nr.	Kessel Art.-Nr.	Abdeckung
5033010089	51101	Schlitzrost 188 × 188 mm aus Kunststoff, schwarz, Klasse K 3

ZUBEHÖR FÜR KELLERABLÄUFE

■ VERLÄNGERUNGSTÜCK

- Abdichtung gegen Bodenfeuchte, mit Preßdichtungsflansch und Gegenflansch
- Verlängerung 150 mm

Art.-Nr.	Kessel Art.-Nr.	Kompatibilität Art.-Nr.
5033010091	27298	5033010082 (27611), 5033010098 (29111)

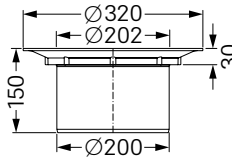

■ DICHTMANSCHETTE FÜR VERLÄNGERUNGSTÜCK

Art.-Nr.	Kessel Art.-Nr.	Kompatibilität Art.-Nr.
5033010132	48651	5033010091 (27298)



■ VERLÄNGERUNGSTÜCK

MIT PRESSDICHTUNGSFLANSCH UND GEGENFLANSCH

- Zum Einbau in WU-Beton, H = 166 mm

Art.-Nr.	Kessel Art.-Nr.	Kompatibilität Art.-Nr.
5033010115	48958	5033010082 (27611), 5033010098 (29111)

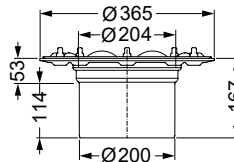

■ ELASTOMERE SPERRBAHN FÜR VERLÄNGERUNGSTÜCK

- Aus NBR

Art.-Nr.	Kessel Art.-Nr.	Kompatibilität Art.-Nr.
5033010116	48982	5033010115 (48958)



■ VERLÄNGERUNGSTÜCK MIT 3 ZULÄUFEN

- 3 Zuläufe DN 50, Material: PP

Art.-Nr.	Kessel Art.-Nr.	Kompatibilität Art.-Nr.
5033050013	48966	5033050012 (27631), 5033050017 (27641)

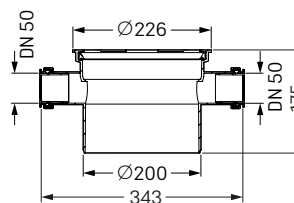



■ VERLÄNGERUNGSTÜCK

• Inklusive: Lippendichtung, Höhe 175 mm

Art.-Nr.	Kessel Art.-Nr.	Kompatibilität Art.-Nr.
5033010085	48988	5033010082 (27611), 5033010098 (29111)

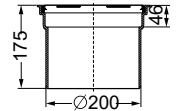

■ ZULAUFSTUTZEN

• inkl. Flachdichtung

Art.-Nr.	Kessel Art.-Nr.	Nennweite	Bohrloch	Kompatibilität Art.-Nr.
5033010014	39005	DN 50	60 mm	5033010083 (27301), 5033010148 (33101)
5033010015	39007	DN 70	92 mm	5033010083 (27301), 5033010148 (33101)
5033010016	39100	DN100	121 mm	5033010083 (27301), 5033010148 (33101)



■ ÜBERGANGSTÜCK

• DN100 Muffe/DN70 Spitzende
• Verwendbar als Anschlussstück, inkl. Dichtung

Art.-Nr.	Kessel Art.-Nr.	Kompatibilität Art.-Nr.
5033040062	27602	5033010082 (27611), 5033010098 (29111)

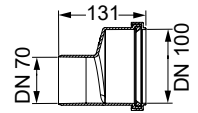

■ VERLÄNGERUNGSTÜCK

• Inklusive: Lippendichtung, Höhe 175 mm

Art.-Nr.	Kessel Art.-Nr.	Kompatibilität Art.-Nr.
5033010087	38670	5033010083 (27301)

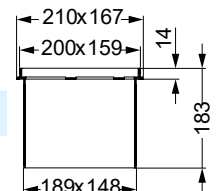

■ SCHLITZROST

• Material ABS, Klasse K3

Art.-Nr.	Kessel Art.-Nr.	Kompatibilität Art.-Nr.
5033010004	60101S	5033010001 (36501)

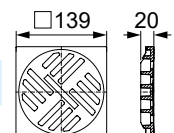

AUFSATZSTÜCK

Art.-Nr.	Kessel Art.-Nr.	Kompatibilität Art.-Nr.
5033010149	27157	5033010001 (36501)

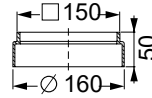

VERLÄNGERUNGSTÜCK

Art.-Nr.	Kessel Art.-Nr.	Kompatibilität Art.-Nr.	Verlängerung
5033010003	36590	5033010001 (36501)	80 mm

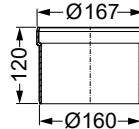

**GERUCHSVERSCHLUSS
MIT INTEGRIERTEM SCHLAMMEIMER**

Art.-Nr.	Kessel Art.-Nr.	Kompatibilität Art.-Nr.
5033010150	60103	5033010001 (36501)

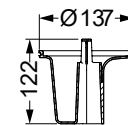

VERLÄNGERUNGSTÜCK

• Inklusive Lippendichtung, Höhe 136 mm

Art.-Nr.	Kessel Art.-Nr.	Verlängerungsstück DN 125
5033010118	48987	

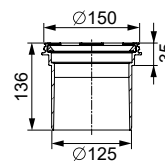

FLANSCH

Art.-Nr.	Kessel Art.-Nr.	Flansch
5033010151	48410	Klebeflansch mit Gegenflansch, ABS
5033010136	48407	Flansch mit Pressdichtungsflansch, Edelstahl V2A



Kessel Art.-Nr. 48410

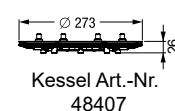

Kessel Art.-Nr. 48407





ESTROMERE SPERRBAHN

- Material: aus Kunststoff
- Für WU-Einbau in Kombination mit Pressdichtungsflansch (Art.-Nr. 5033010136/48407)

Art.-Nr.	Kessel Art.-Nr.	
5033010137	48981	Estromere Sperrbahn



DICHTUNG FÜR ROHRDURCHFÜHRUNG

Art.-Nr.	Kessel Art.-Nr.	Rohrinnenweite	Bohrloch in mm
5033030011	850114	DN 50	DA 50
5033030012	850116	DN 70	DA 75
5033030013	850117	DN 100	DA 110
5033030014	850118	DN 125	DA 125
5033030015	850119	DN 150	DA 160

Ebenso im Lieferprogramm:

- Badabläufe
- Ultraflache Bodenabläufe
- Duschrinne Linearis
- Wandabläufe Scada
- Objektabläufe
- Bodenabläufe/Kastenrinnen- und Bodenwannen Ferrofix
- Parkdeckabläufe

